

# CATALOGUE 2019

## DISPOSITIFS DE RÉGULATION DES FLUIDES MÉDICAUX



# L'ACTIVITÉ GÉNÉRALE DE GCE

L'activité principale de GCE était à l'origine le marché du soudage et du coupage oxyacétylénique, mais après 100 ans d'expérience dans la manutention et les gaz purs, la gamme de produits à rapidement évoluée. Le portefeuille de produits comprend aujourd'hui une large variété de produits allant des détendeurs de pression simple en passant par les chalumeaux pour souder et couper, jusqu'aux systèmes d'approvisionnement en gaz fortement sophistiqués pour le médical et l'industrie électronique pour l'équipement analytique de laboratoire.

## LE GROUPE GCE INTÈGRE 4 SECTEURS D'ACTIVITÉS :

- > Technologie soudage/coupage
- > Robinets bouteille
- > Médical
- > Matériel de distribution des gaz

## L'ORIGINE

L'origine de GCE (Gaz Control Equipment) remonte au début du 20ème siècle avec la découverte du soudage autogène. Le groupe GCE est une entité indépendante formée en 1987 par la fusion d'un leader mondial du gaz et d'une société d'équipement de soudage. Le Groupe GCE a développé rapidement depuis sa création et poursuit son expansion dans l'industrie des équipements de gaz par des fusions et des acquisitions. Au fil des années, le travail de Recherche et Développement du Groupe a abouti à des solutions novatrices qui sont rapidement devenues des normes standards sur le marché.

## LES SERVICES GCE

Les principaux clients de GCE dans le domaine industriel sont des grossistes et des distributeurs locaux, les sociétés de gaz coopèrent avec le Groupe GCE.

Nous fournissons à nos clients des supports commerciaux, marketing et professionnels. Les principaux clients utilisateurs comme les chantiers navals, les ateliers de réparation et les fabricants d'équipement machines de soudage comptent pour une part significative du volume des ventes.

## UNE GAMME COMPLÈTE POUR LE MÉDICAL

GCE possède une gamme complète d'équipements et accessoires hospitaliers comme des régulateurs de vide, boccas d'aspiration, débitmètres pré-calibrés ou à flotteur, sélecteurs de débits, humidificateurs, flexibles et prises médicales. L'Europe de l'Ouest, marché traditionnel pour l'ensemble des gammes de produits pour tous les types de clients associés au marché de l'Europe de l'Est en pleine croissance, sont à la base des activités de GCE. Nos produits sont donc conçus, non seulement en conformité avec toutes les normes européennes mais aussi en conformité avec les normes locales. Sur chacun des différents marchés, les distributeurs, les fournisseurs d'équipements médicaux, les hôpitaux ou les fabricants d'autres matériels médicaux que GCE équipe, sont également très importants dans la distribution des produits GCE et marqués CE. GCE propose des systèmes complets d'alimentation en oxygène, vide, gaz et mélanges anesthésiques, et autres gaz, pour les hôpitaux, les ambulances, les services d'urgence, l'hospitalisation à domicile, ainsi que les autres services spéciaux utilisant ces équipements. GCE est le leader européen sur le segment des détendeurs médicaux. La force de GCE se fonde sur la recherche et le développement des robinets à détendeur intégré et des détendeurs pour l'oxygène et autres mélanges gazeux à fonction thérapeutique. Economiseurs de gaz ultra modernes, concentrateurs d'oxygène et équipements auxiliaires viennent compléter cette gamme.



# SOMMAIRE

<b>ÉQUIPEMENT HOSPITALIER</b> .....	<b>5</b>	<b>DOMICILE</b> .....	<b>43</b>
MediFlow®+ .....	6	Concentrateur d'oxygène portable ZEN-O™ .....	44
MediFlow® Ultra II .....	7	Concentrateur d'oxygène ultra-portable ZEN-O LITE™ .....	47
Multistar .....	9	Concentrateurs d'oxygène stationnaires	
MediFlow® II .....	10	NUVO LITE MARK 5 .....	49
Medimeter .....	11	NUVO 8 .....	50
Débitmètres .....	14	NUVO 10 .....	51
Medievac+ .....	15	Économiseur électronique d'oxygène ECOLITE® 400 .....	52
Accessoires de régulateurs de vide .....	17	<b>URGENCE</b> .....	<b>55</b>
Accessoires d'aspiration .....	18	Valve à la demande EASE II .....	56
Régulateurs de vide .....	20	Ambulance panel II .....	59
Autres dispositifs d'aspiration .....	21	Accessoires d'urgences .....	60
MediConnect Ultra .....	22	MARS II .....	61
Raccords .....	23	Sacs et accessoires .....	62
Duoline .....	26	Robinet à détendeur débilite intégré pour gaz médicaux	
Dédoublers .....	27	MEDIVITAL® .....	63
Accessoires de transport .....	28	Mediunit .....	65
Rails .....	30		
Mélangeur de gaz .....	31		
<b>DÉTENDEURS HAUTE PRESSION</b> .....	<b>33</b>		
Détendeurs haute pression MediSelect® II et MediReg® .....	35		
Elite .....	37		
Varimed .....	39		
Prior .....	40		
EMD 400 .....	41		

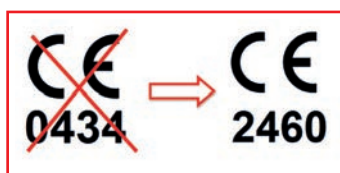

# GCE FRANCE

## NOTRE ORGANISATION COMMERCIALE

Nous disposons d'une équipe commerciale dédiée à la gamme médicale GCE Healthcare en France et à l'export. Notre équipe se tient à votre disposition pour toute information ou formation technique complète sur nos produits. Nous disposons également d'un réseau de distributeurs partenaires dans toute la France ainsi que de centres de maintenance agréés GCE.



### GCE SAS

#### ADRESSE

70 rue du Puits Charles  
B.P 40110  
58403 La Charité sur Loire  
Cedex France

#### TÉLÉPHONE

+33 (0)3 86 69 46 20

#### FAX

+33 (0)3 86 70 09 81

**GCE, fabricant  
de concentrateur d'oxygène**

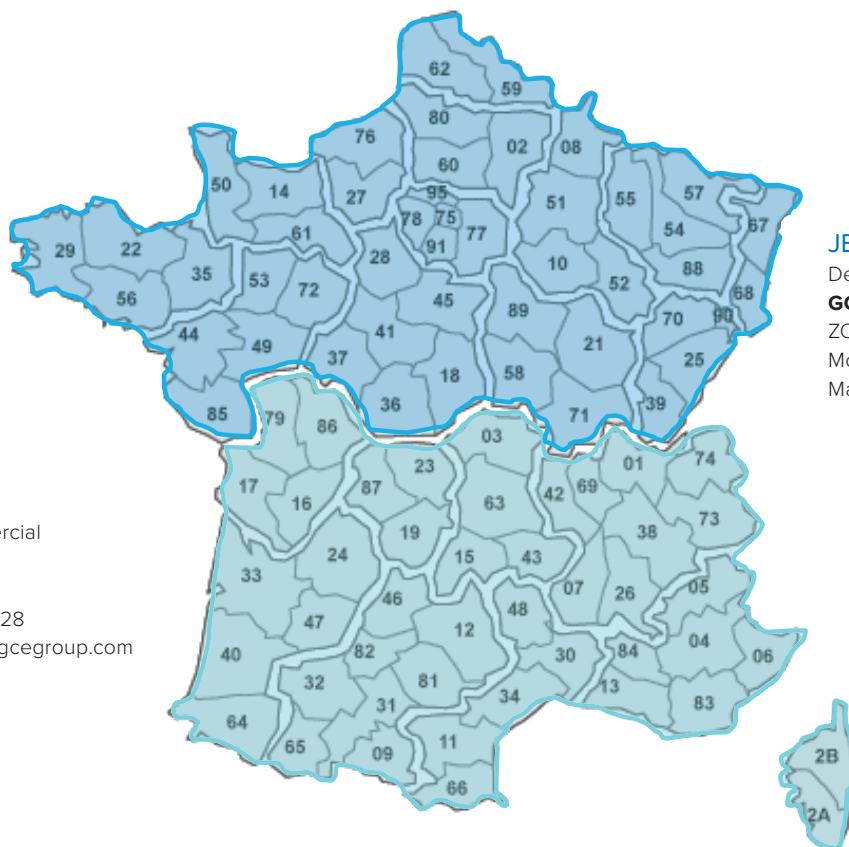

### JEAN-MARC PERREAU

Délégué Commercial Régional

**GCE Healthcare**

ZONE NORD

Mobile : 06.78.36.42.84

Mail : jean-marc.perreau@gcegroup.com

### FLAVIEN DUBIEL

Responsable Commercial

**GCE Healthcare**

ZONE SUD

Mobile : 06.87.60.58.28

Mail : flavien.dubiel@gcegroup.com

## CONTACT

<b>Directeur Général</b>	Mathieu Benier	mathieu.benier@gcegroup.com
<b>Délégué Commercial Régional</b>	Jean-Marc Perreau	jean-marc.perreau@gcegroup.com
<b>Responsable Commercial</b>	Flavien Dubiel	flavien.dubiel@gcegroup.com
<b>Assistante Commerciale Médical France</b>	Vanessa Otero	vanessa.otero@gcegroup.com
<b>Assistante Commerciale Médical Export</b>	Pascaline Cottanceau	pascaline.cottanceau@gcegroup.com



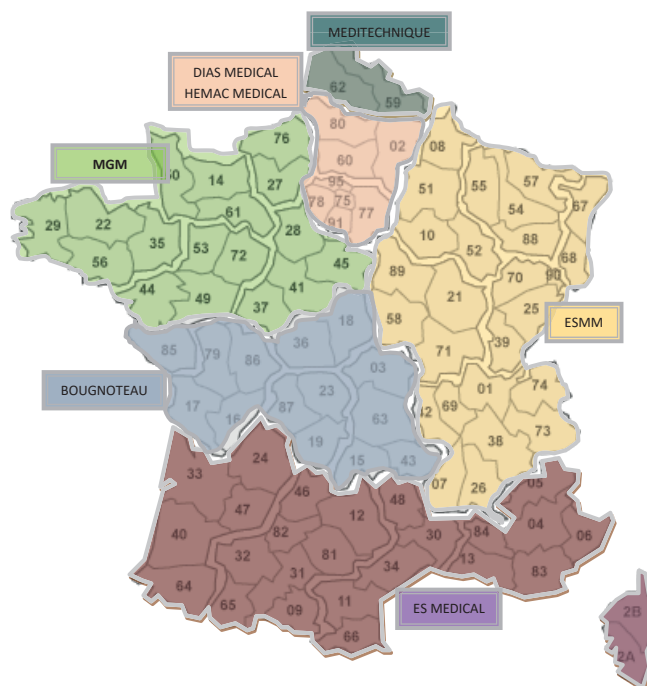

⚠ Les zones définies sont soumises à évolution et/ou changement

#### LISTE DES SOCIÉTÉS AGRÉÉES POUR LA MAINTENANCE PRÉVENTIVE ET CURATIVE :

##### ZONE SUD

##### ES MEDICAL

BAT K

268 AV DE LA CAPELETTE

13010 MARSEILLE

Tél : 04 91 80 15 04 - Fax : 04 91 25 42 30 - esmmt@aol.com – M. Tarpin Maurice

(des dispositifs haute et basse pression et valve à la demande Ease II) :

Certificats valables depuis le 18/05/2009 et depuis le 31/03/2011 pour

la valve Ease II

Technicien agréé : M. Tarpin

##### ZONE IDF

##### DIAS MEDICAL

7 Rue de Rome - Les Robailles

77144 MONTEVRAIN

Tel : 01.60.36.28.87

Fax : 01.60.31.09.48

diasmedical@orange.fr – Mr Michel Dias

(des dispositifs basse pression uniquement) :

Certificats valables depuis le 15/11/2012

Technicien agréé : M. Dias

##### ZONE EST

##### ESMM BONSIER

23 rue Molière

69330 MEYZIEU

Tél : 04 78 90 89 23 - Fax : 04 78 90 89 29 – contact@esmm.fr - M. Taillandier

(des dispositifs haute et basse pression) :

Certificats valables depuis le 15/07/2010

Techniciens agréés : M. Jean-Michel Taillandier, M. Alfaia et M. Comte

##### HEMAC MEDICAL

ZI des petites Haies

1 - 3 rue Jean Lemoine - Bat B3

94000 Creteil

(01) 49 81 67 69 - jp.brigot@groupehm.com – Mr Brigot

(des dispositifs basse pression uniquement) :

Certificats valables depuis le 15/11/2015

Techniciens agréés : Mr Guillaume

PRIGENT - Mr Jeremy LEMAROIS

##### ZONE OUEST

##### SOCIETE BOUGNOTEAU

30 Rue Georges Fourest

87100 LIMOGES

05 55 38 10 30

Certificats en cours de validation pour 2018

##### ZONE NORD

##### MEDITECHNIQUE

31-1 AR rue de Luyot

Z.I. Lille Seclin

59113 SECLIN

Tél : 03 20 56 80 78 - Fax : 03 20 33 26 03

meditechnique.seclin@orange.fr – Mme Monique Pattyn

(des dispositifs haute et basse pression) :

Certificats valables depuis le 23/06/2010

Techniciens agréés : M. Vandenbruggen, M. Colditz et M. Delarue

##### ZONE CENTRE NORD-OUEST

##### MGM MAUGER GAZ MEDICAUX

47 rue Georges Charpak

76150 St Jean du Cardonnay

Certificats valables depuis le 10/03/2016

Techniciens agréés: Mr Djeffal, Mr Carpentier, Mr David

# CERTIFICATS

GCE est certifié ISO 9001:2015 et ISO 13485:2003, gage de notre engagement en matière de qualité et de notre démarche d'amélioration continue.

**DNV-GL**

DNV GL Business Assurance  
Czech Republic s.r.o.  
Thákurova 4/531  
160 00 Prague  
Tel.: + 420 233 321 231  
Fax: + 420 233 321 232  
[www.dnvgl.cz/assurance](http://www.dnvgl.cz/assurance)

In Prague, 27.02.2018

CONFIRMATION OF AUDIT PERFORMANCE

We confirm that DNV GL company, the sole local contractor of Norwegian Accreditation MSYS 018, has performed Recertification Audit at company:

**GCE Holding AB**  
Källvattengatan 9  
SE-200 21 Malmö  
Sweden

The audit has been assessed to complies with the requirements of **NS-EN ISO 13485:2016**

in term of following scope

**Design, production, sales, distribution and service of medical devices to control flow and pressure as well as devices for usage of medical gases in health services in following product groups:**  
Pressure regulators, Terminal units, Suction equipment, Hoses, Cylinder and combination valves, Flow meters, Central Gas Manifolds, Accessories.

and **List of Findings** was successfully closed on all locations included in certification

DNV GL Business Assurance Czech Republic s.r.o., Thákurova 4/531, 160 00 Prague 6  
[www.dnvba.cz](http://www.dnvba.cz)

 Lloyd's Register

**EC CERTIFICATE – FULL QUALITY ASSURANCE SYSTEM**

**In accordance with the requirements of the Medical Devices Directive 93/42/EEC and the Medical Devices Regulations 2002, UK Statutory Instrument 2002 No. 618**

This is to certify that the Quality Management System of:

**Gas Control Equipment Ltd**  
100 Empress Park, Penny Lane,  
Haydock, St Helens  
United Kingdom

has been assessed against the requirements of Annex II of the Medical Devices Directive 93/42/EEC, and the Medical Devices Regulations 2002 and conforms to the requirements for the products shown on the attached schedule.

Approval is subject to the maintenance of the quality system in accordance with the requirements of the above Directive and Regulations.

Authorisation is hereby given to use the LRQA Notified Body Registration Number in accordance with the requirements of the specified Directives/Regulations in relation to the products as identified above.

Certificate No:	LRQ 4009367/B
Original Approval:	20 August 2018
Current Certificate:	20 August 2018
Certificate Expiry:	19 August 2021
LRQA Notified Body Number 0088	

  
Issued by: Lloyd's Register Quality Assurance Limited

Lloyd's Register Group Limited, its affiliates and subsidiaries, including Lloyd's Register Quality Assurance Limited (LRQA), and their respective officers, employees or agents are, individually and collectively, referred to in this document as "Lloyd's Register". Lloyd's Register assumes no responsibility and shall not be liable in any manner for any loss, damage or expense caused by reliance on the information or advice in this document or otherwise provided, unless that person has signed a contract with the relevant Lloyd's Register entity for the provision of information or advice and in that case any responsibility or liability is excluded to the extent permitted by law in that contract.

**DNV-GL**

**MANAGEMENT SYSTEM CERTIFICATE**

Certificate No: 253685-2018-AQ-C25-RvA	Initial certification date: 28 February 1997	Valid: 28 February 2018 - 28 February 2021
---	---	---

This is to certify that the management system of

**GCE Holding AB**  
Källvattengatan 9, SE-200 21, Malmö, Sweden  
and the sites as mentioned in the appendix accompanying this certificate

has been found to conform to the Quality Management System standard:  
**ISO 9001:2015**

This certificate is valid for the following scope:  
**Design, production, sales and service of equipment to control flow and pressure as well as devices for usage of gases.**

Place and date:  
Prague, 28 February 2018

  
The IFA is a signatory to the IAF MLA

For the issuing office:  
**DNV GL - Business Assurance**  
Thákurova 4, 160 00 Prague,  
Czech Republic

  
**Maria Lichnerova**  
Management Representative

Lloyd's Register Group Limited, its affiliates and subsidiaries, including Lloyd's Register Quality Assurance Limited (LRQA), and their respective officers, employees or agents are, individually and collectively, referred to in this document as "Lloyd's Register". Lloyd's Register assumes no responsibility and shall not be liable in any manner for any loss, damage or expense caused by reliance on the information or advice in this document or otherwise provided, unless that person has signed a contract with the relevant Lloyd's Register entity for the provision of information or advice and in that case any responsibility or liability is excluded to the extent permitted by law in that contract.

 Lloyd's Register

**EC CERTIFICATE – FULL QUALITY ASSURANCE SYSTEM CERTIFICATE LRQ 4009367/B SCHEDULE**

**In accordance with the requirements of the Medical Devices Directive 93/42/EEC and the Medical Devices Regulations 2002, UK Statutory Instrument 2002 No. 618**

**Gas Control Equipment Ltd**  
100 Empress Park, Penny Lane,  
Haydock, St Helens  
United Kingdom

**Class IIa Products**  
Zen-O Portable Oxygen Concentrator (RS-00500)  
Zen-O Lite Portable Oxygen Concentrator (RS-00600)

Schedule Issue:	01
Date of Schedule Issue:	20 Aug 2018
LRQA Notified Body Number 0088	

  
Issued by: Lloyd's Register Quality Assurance Limited

Page 1 of 1

1 Trinity Park, Bickenhill Lane, Birmingham B37 7YS, United Kingdom.

Lloyd's Register Group Limited, its affiliates and subsidiaries, including Lloyd's Register Quality Assurance Limited (LRQA), and their respective officers, employees or agents are, individually and collectively, referred to in this document as "Lloyd's Register". Lloyd's Register assumes no responsibility and shall not be liable in any manner for any loss, damage or expense caused by reliance on the information or advice in this document or otherwise provided, unless that person has signed a contract with the relevant Lloyd's Register entity for the provision of information or advice and in that case any responsibility or liability is excluded to the extent permitted by law in that contract.

# ÉQUIPEMENT HOSPITALIER



# MEDIFLOW®+



Débitmètre MediFlow® raccordé à une prise murale d'un réseau d'oxygène hospitalier



Mediflow et Medieject en milieu hospitalier

## DÉBITMÈTRE PRÉ-CALIBRÉ

MediFlow® est un sélecteur de débit destiné au contrôle et à la mesure du débit d'air médical ou d'oxygène administré au patient.

- > Mécanisme innovant d'auto-sélection du débit associé à une technologie exclusive de débit continu entre deux valeurs.
- > Débitmètre conçu pour continuer à fonctionner même en cas de destruction accidentelle du volant de réglage;
- > Echelle des débits orientée à 45° pour une lecture à la fois frontale et latérale;
- > Sortie rotative à 360° afin d'optimiser l'orientation de la tubulure d'oxygénothérapie vers le patient;
- > Un large choix d'échelles de débit:  
0 à 2 l/min, 0 à 6 l/min, 0 à 15 l/min et 0 à 25 l/min;
- > Disponible avec 9 ou 11 valeurs de débit suivant les modèles, élargissant ainsi, le champ d'applications thérapeutiques.

Le débit est réglé au moyen d'un volant à ailettes facile de manipulation.

La nouvelle technologie de contrôle des débits prévoit une sécurité essentielle pour le patient : l'assurance de recevoir le débit de gaz en toutes positions et ce, même en cas de positionnement erroné du sélecteur entre deux valeurs de débit.

Quatre types d'échelles de débit permettent de couvrir l'ensemble des besoins thérapeutiques en oxygène ou air médical.

Référence	Désignation	Gaz	Débit (l/min)	Utilisation
0727016	Mediflow®	O <sub>2</sub>	0-2	Néonatalogie
0727017	Mediflow®	O <sub>2</sub>	0-6	Pédiatrie
0727018	Mediflow®	O <sub>2</sub>	0-15	Adulte
0727019	Mediflow®	O <sub>2</sub>	0-25	Adulte / Urgences
0727034	Mediflow®	AIR	0-2	Néonatalogie
0727020	Mediflow®	AIR	0-6	Pédiatrie
0727021	Mediflow®	AIR	0-25	Adulte / Urgences

### CARATÉRISTIQUES TECHNIQUES

<b>Gaz :</b>	oxygène, air médical
<b>Plage de pressions d'entrée :</b>	de 4 à 5 bar
<b>Plages des débits :</b>	
<b>0 à 2 l/min</b>	0-0,1-0,2-0,3-0,4-0,5-0,6-0,7-0,8-1-1,5-2
<b>0 à 6 l/min</b>	0-0,25-0,5-0,75-1-1,5-2-2,5-3-4-5-6
<b>0 à 15 l/min</b>	0-0,5-1-2-3-4-5-6-7-9-12-15
<b>0 à 25 l/min</b>	0-0,5-1-2-3-4-6-8-10-12-15-25
<b>Raccord d'entrée :</b>	Embout verrouillable NF, (autres normes sur demande)
<b>Raccord de sortie :</b>	M 12x1,25 (autres sur demande) et olive livrée de série
<b>Matériau du corps :</b>	Laiton nickelé
<b>Volant de réglage :</b>	Polyamide
<b>Joints :</b>	EPDM
<b>Dimensions :</b>	Diamètre 45 mm
	Longueur 95 mm
	Poids 350 g

Garantie de la présence d'un débit sur un positionnement intermédiaire

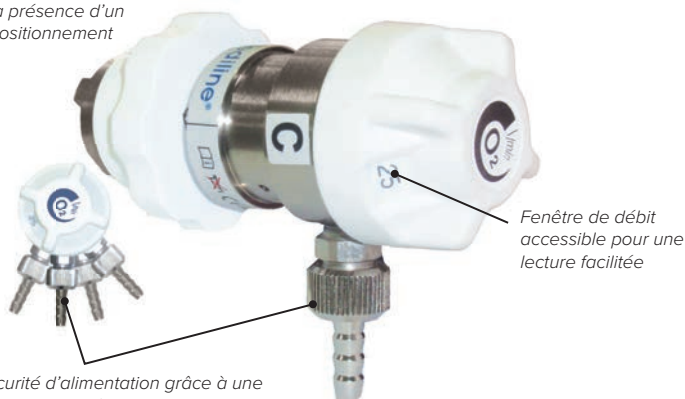

Confort et sécurité d'alimentation grâce à une olive de sortie orientable à 360°





# DÉBITMÈTRE PRÉ-CALIBRÉ À DÉTENTE INTÉGRÉE DESTINÉ AUX GAZ MÉDICAUX

## MEDIFLOW® ULTRA II

- MediFlow® Ultra II est la nouvelle génération de débitmètres GCE de type pré-calibré à détente intégrée destiné aux gaz médicaux.
- Une large gamme de modèles est proposée pour couvrir les besoins des différentes applications thérapeutiques, des soins en néonatalogie jusqu'à la réanimation.
- Le mini détendeur intégré procure un débit très stable et très précis, indépendamment de la pression d'alimentation présente dans le réseau de distribution centralisée ou la bouteille de gaz.
- Mécanisme innovant d'auto-centrage garantissant facilité et sécurité dans la sélection des débits, avec, de plus, la présence continue de gaz, même entre deux valeurs de réglage. La conception du débitmètre permet même la continuité de la délivrance du gaz y compris dans les cas accidentels de destruction du volant de réglage.
- Lecture latérale et frontale des valeurs de débit réglées.
- Olive de sortie du débit rotative à 360°, permettant ainsi une meilleure orientation de la tubulure d'oxygénothérapie vers le patient et évitant le risque de torsions.
- Un nombre accru d'orifices pré-calibrés augmente les possibilités thérapeutiques : en plus de la version traditionnelle réglable de 0 à 15 l/min, la version avec la position supplémentaire 25 l/min permet d'autres types d'utilisation en réanimation; la valeur additionnelle de 7 l/min proposée dans ces deux versions étant destinée à la nébulisation.
- Design ergonomique et fuselé, facilitant préhensions, manipulations et nettoyages.
- Le débit est réglé au moyen d'un volant cranté facile de manipulation. Quatre types d'échelles de débit permettent de couvrir l'ensemble des besoins thérapeutiques en oxygène ou air médical.

Indépendance vis-à-vis des fluctuations de la pression située en amont, dans la limite d'une plage comprise entre 2,8 et 8 bar.



L'olive de sortie rotative à 360° élargit le champ des orientations de tubulures.

Système de sécurité unique à débit continu : même en cas de positionnement accidentel entre deux valeurs, le gaz continue d'être administré au patient.

Deux fenêtres de lecture - frontale et latérale - permettent une très bonne visibilité des valeurs de débit réglées.



# MEDIFLOW® ULTRA II



## DÉBITMÈTRE PRÉ-CALIBRÉ

MediFlow® Ultra II est la nouvelle génération de débitmètres GCE de type pré-calibré à détente intégrée destinée aux gaz médicaux.

- > Mécanisme innovant d'auto-sélection
- > Lecture frontale et latérale de l'échelle de débits
- > Olive de sortie du débit rotative à 360° permettant une meilleure orientation
- > Un large choix d'échelles de débits disponible avec 9 ou 11 valeurs de débits pour plus de possibilités thérapeutiques
- > Design ergonomique et fuselé, facilitant préhensions, manipulations et nettoyages

Référence	Désignation	Gaz	Débit (l/min)	Utilisation
0728113	MediFlow® Ultra II	O <sub>2</sub>	0-2	Néonatalogie
0728114	MediFlow® Ultra II	O <sub>2</sub>	0-6	Pédiatrie
0728186	MediFlow® Ultra II	O <sub>2</sub>	0-15	Adulte
0728115	MediFlow® Ultra II	O <sub>2</sub>	0-25	Urgence
0728185	MediFlow® Ultra II	AIR	0-6	Pédiatrie
0728116	MediFlow® Ultra II	AIR	0-25	Adulte / Urgence

CARACTÉRISTIQUES TECHNIQUES		
Gaz :	oxygène, air médical	
Plage de pressions d'entrée :	2,8 à 8 bar	
Pression de sortie :	max. sans débit 2,1 bar	
Plages des débits :		
0 à 2 l/min	0-0,1-0,2-0,3-0,4-0,5-0,6-0,7-0,8-1-1,5-2	
0 à 6 l/min	0-0,25-0,5-0,75-1-1,5-2-2,5-3-4-5-6	
0 à 15 l/min	0-0,5-1-2-3-4-5-6-7-9-12-15	
0 à 25 l/min	0-0,5-1-2-3-4-6-8-10-12-15-25	
Raccord d'entrée :	Selon norme AFNOR	
Raccord de sortie :	M12x1,25 avec olive livrée de série	
Matériaux :	Corps	Laiton nickelé
	Volant	Polyamide
	Joints	EPDM
	Filtre	Bronze fritté et acier inoxydable
Dimensions	Diamètre	39 mm
	Longueur	77 mm
	Poids	350 g
Garantie :	2 ans	
Révision :	pas de révision obligatoire pendant toute la durée de vie de l'appareil, un contrôle est conseillé	
Statut réglementaire :	Conforme à la directive sur les dispositifs médicaux n°93/42/C.E.E.	
	Conforme à la norme EN 10524-4 (Débitmètres à détente intégrée pour gaz à usage médical)	
	Conforme à la norme EN 1789:2000 (véhicules médicaux et leurs équipements – ambulances)	



# MULTISTAR



0728184

## MULTISTAR

### DISPOSITIF SPECIAL URGENCES :

#### PLAN BLANC ET PLAN NOMBREUSES VICTIMES

un module composé de 4 débitmètres Mediflow® Ultra II, à sangler sur une bouteille d'oxygène pour secourir jusqu'à 5 victimes (en incluant le détendeur-débitmètre de la bouteille).

Flexible d'oxygène de 50 cm à commander séparément pour relier la prise du Mediflow® Ultra à la prise d'alimentation.

Référence	Désignation (livré avec olive de sortie)	Gaz
0728184	MediFlow® Ultra II 4x15 l/min (Multistar)	O <sub>2</sub>



### KIT COMPLET :

0728184 MULTISTAR

0731001 MEDICONNECT 6.7X12.7 O<sub>2</sub> 0.50m

0720164 MEDISELECT O<sub>2</sub> 15L/min

Conforme à l'article r665-11 du code de la santé publique, marquage CE et Normes AFNOR



# MEDIFLOW® II



## DÉBITMÈTRE PRÉ-CALIBRÉ 50 L/MIN

MediFlow® II 50 l/min est un débitmètre destiné à être utilisé en réanimation et pour les traitements par CPAP.

- > Mécanisme innovant d'auto-sélection du débit associé à une technologie exclusive de débit continu entre deux valeurs. Débitmètre conçu pour continuer à fonctionner même en cas de destruction accidentelle du volant de réglage
- > Lecture à la fois frontale et latérale des valeurs de débit réglées
- > Permet d'obtenir jusqu'à 50 l/min pour alimenter des dispositifs médicaux intermédiaires entre le débitmètre et le patient (alimentation directe possible du patient jusqu'à 15 l/min)

## SORTIE ROTATIVE À 360° AFIN D'OPTIMISER L'ORIENTATION:

- > De la tubulure d'oxygénothérapie vers le patient.
- > Des fenêtres de lecture à la convenance de l'utilisateur.

Référence	Gaz	
<b>0726104</b>	MEDIFLOW® 0-50 l/min O <sub>2</sub> - 4,5 bar	
<b>0726105</b>	MEDIFLOW® 0-50 l/min AIR - 4,5 bar	
CARACTÉRISTIQUES TECHNIQUES		
<b>Gaz :</b>	oxygène, air médical	
<b>Plage de pressions d'entrée :</b>	de 4 à 5 bar	
<b>Plages des débits (l/min) :</b>	0-2-4-6-9-11-13-15-20-25-35-50	
<b>Raccord d'entrée :</b>	Embout verrouillable NF, (autres normes sur demande)	
<b>Raccord de sortie :</b>	M 12x1,25 (autres sur demande) et raccord de sortie livré de série	
<b>Volant de réglage :</b>	Polyamide	
<b>Joints :</b>	EPDM	
<b>Garantie :</b>	2 ans	
<b>Révision :</b>	pas de révision obligatoire pendant toute la durée de vie de l'appareil, un contrôle est conseillé	
<b>Statut réglementaire :</b>	<p>Conforme à la directive sur les dispositifs médicaux n°93/42/C.E.E.</p> <p>Conforme à la norme EN 15 002 (débitmètres à colonne pour connection aux prises du réseau de fluides médicaux)</p> <p>Conforme à la norme EN 1789:2000 (véhicules médicaux et leurs équipements – ambulances)</p>	
<b>Dimensions :</b>	Diamètre	40 mm
	Longueur	75 mm
	Poids	350 g



Débitmètre MediFlow® II raccordé à la prise murale d'un réseau d'oxygène hospitalier





# DÉBIMÈTRE À COLONNE DESTINÉ AUX GAZ MÉDICAUX

## MEDIMETER

MediMeter est un débitmètre à colonne destiné au contrôle et à la mesure du débit d'oxygène ou d'air médical administré au patient.

### AVANTAGES

- Indicateur du débit de type flotteur à surface plate pour une lecture plus facile et fiable
- Design ergonomique, surfaces de nettoyage aisées
- Disponible selon 3 plages de débit, avec embout verrouillable ou système de montage au rail
- En option, l'accessoire Aquaselect permet d'alterner rapidement la sortie du débit par la tubulure d'oxygénothérapie ou par l'humidificateur, sans démontage de l'un ou de l'autre et sans arrêt du débitmètre ; l'olive coudée rotative à 360° et la vanne ¼ de tour assurent un confort d'utilisation très apprécié.
- Nouveau robinet : souple & robuste
- Flotteur conçu pour résister aux chocs de pression
- Echelle des débits avec lecture facilitée des valeurs



# MEDIMETER

## DÉBITMÈTRES À COLONNE

- > Medimeter est un débitmètre destiné à la régulation et à la mesure de l'oxygène ou de l'air médical administré aux patients.
- > Simplicité d'utilisation
- > Bonne lisibilité grâce à son flotteur à surface plane
- > Robustesse grâce à son corps en laiton chromé et ses colonnes en polycarbonate



0730101



0730192



0730192

Référence	Désignation	Gaz	Débit (l/min)	Utilisation
0730126	MEDIMETER	O <sub>2</sub>	0-5 l/min	Néonatalogie / Pédiatrie
0730101	MEDIMETER	O <sub>2</sub>	0-15 l/min	Adulte
0730192*	MEDIMETER	O <sub>2</sub>	0-15 l/min	Adulte
0730127	MEDIMETER	O <sub>2</sub>	0-30 l/min	Urgence
0730129	MEDIMETER	AIR	0-5 l/min	Néonatalogie / Pédiatrie
0730130	MEDIMETER	AIR	0-15 l/min	Adulte
0730132*	MEDIMETER	AIR	0-15 l/min	Adulte
0730131	MEDIMETER	AIR	0-30 l/min	Urgence

\* avec kit rail clips (flexible, 1,5 m)

CARACTÉRISTIQUES TECHNIQUES	
<b>Gaz :</b>	oxygène, air médical
<b>Plage de pressions d'entrée :</b>	de 4 à 5 bar
<b>Plages des débits :</b>	0-5 l/min 0-15 l/min 0-30 l/min
<b>Raccord d'entrée :</b>	Embout verrouillable NF ou bride pour rails 30×10 avec flexible muni d'un raccord NF
<b>Raccord de sortie :</b>	M12×1.25 et raccord étagé de tubulure (livré de série)
<b>Matériau du corps :</b>	Laiton nickelé
<b>Matériau du robinet :</b>	Polyamide
<b>Matériau des colonnes :</b>	Polycarbonate
<b>Joints :</b>	EPDM
<b>Dimensions :</b>	Diamètre 32 mm Hauteur 160 mm Profondeur 60 mm
<b>Poids :</b>	370 g
<b>Garantie :</b>	2 ans
<b>Révision :</b>	pas de révision obligatoire pendant toute la durée de vie de l'appareil, un contrôle est conseillé Conforme à la directive sur les dispositifs médicaux n°93/42/C.E.E.
<b>Statut réglementaire :</b>	Conforme à la norme EN 15 002 (débitmètres à colonne pour connection aux prises du réseau de fluides médicaux)



## ACCESSOIRES POUR RACCORDS DE SORTIE DE DÉBITMÈTRES



Référence	Désignation
<b>K303154</b>	Sélecteur de sortie débitmètre (sortie humidificateur/tubulure) - aquaselect
<b>9454150</b>	Pochette de 10 olives de sortie 4 cran NF (M12x1,25) + joint d'étanchéité
<b>9427650</b>	Pochette de 10 joints d'étanchéité pour olive NF (M12x1,25)
<b>9404780</b>	Adaptateur en métal pour raccorder un humidificateur 9/16"
<b>K291645</b>	Lot de 10 adaptateurs en polypropylène pour humidificateurs 9/16"
<b>K305240</b>	Accroche au rail



Aquaselect installé

ce dispositif permet de passer du mode "tubulure" au mode "humidificateur" sans modifier l'installation.

## HUMIDIFICATEURS MEDIWET



K293491

Référence	Désignation
<b>K293491</b>	MEDIWET II 200 ml - autoclavable à 121°C
<b>K293498</b>	MEDIWET II 200 ml - autoclavable à 134°C
<b>K294415</b>	Pochette de 10 di useurs



Mediwet en milieu hospitalier



Exemple de montage du kit humidificateur sanglé sur bouteille réf. 0727404

## CONSOMMABLES POUR HUMIDIFICATEURS MEDIWET II

Référence	Désignation
<b>14175080</b>	Lunettes nasales adulte à débit protégé, embouts droits - 2,10 m (par 50)
<b>14090500</b>	Masque oxygène adulte + tubulure - 2,10 m (par 50)
<b>14112137</b>	Tubulure à oxygène, connexion standard, débit protégé - 2,10 m (par 50)



14175080



14090500



# DÉBITMÈTRES

## DÉBITMÈTRES SUR PRISE

## DÉBITMÈTRES AU RAIL

**Mediflow®**  
0727018



**Medimeter**  
0730101



**Mediflow Ultra® II**  
0728186



**Medimeter avec kit rail clips**  
0730192



**Mediflow Ultra® II avec kit rail clips**  
0738230



## CONNEXION OLIVE

## SELECTEUR AQUASELECT

**Olive de sortie**  
9454150



**Aquaselect**  
K303154



**Mediwet II**  
K293498



**Lunettes**  
14175080





# LE RÉGULATEUR DE VIDE ULTRA COMPACT

## MEDIEVAC+

Medievac+ est un système de régulation du vide qui permet à l'utilisateur de contrôler efficacement et en toute sécurité la thérapie par aspiration.

- Compact et léger
- Ergonomie de l'orientation en diagonale du bouton marche-arrêt
- Finesse du réglage
- Robustesse du volant (système débrayable en fin de course)
- Vacuomètre rotatif pour une lecture facilitée
- Connexion rapide et pratique des accessoires
- Soupape de sécurité sur la version -250 mbar
- Trois plages de réglage de la dépression répondent aux besoins majeurs
- Disponible avec embout verrouillable ou système de montage au rail

### VOLANT DE RÉGLAGE

LE "PLUS" TECHNIQUE :  
le débrayage en fin de course évite de forcer le mécanisme.

### FILTRE ENCAPSULÉ

Hygiénique et pratique à monter, il protège l'appareil des remontées de particules > 0.3 µm

### VACUOMÈTRE ROTATIF !

AVANTAGES PERSONNELS SOIGNANTS :  
Tournez le vacuomètre vers vous pour mieux lire le réglage.

AVANTAGE SERVICES TECHNIQUES :  
L'absence de filetage sur le pied permet une meilleure résistance du corps lors de chaque remplacement.

### BOUTON POUSSOIR MARCHE-ARRÊT

Permet de conserver le réglage lors de la mise en route suivante ;

**La couleur visible indique l'état de fonctionnement du régulateur (vert, en marche ; rouge, à l'arrêt).**

### PERFORMANT !

DEBIT MAXIMAL DE 70 l/min  
Des lignes épurées pour un nettoyage plus efficace



# MEDIEVAC



0735110



0735172

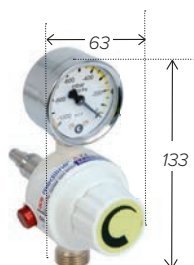

## RÉGULATEUR DE VIDE

Medievac+ est un nouveau système de régulation du vide, compact et léger, qui permet à l'utilisateur de contrôler efficacement et en toute sécurité, la thérapie par aspiration.

- > Volant frontal de réglage aisément accessible
- > Conservation de la valeur de dépression sélectionnée
- > Orientation en diagonale du bouton-poussoir de marche-arrêt
- > Vacuomètre rotatif et lisible
- > Connexion rapide à la source de vide et montage rapide et aisé des accessoires
- > Bonne accessibilité aux autres dispositifs des prises voisines

## RÉGULATEURS DE VIDE MEDIEVAC+

Référence	Désignation
0735103	MEDIEVAC+ 250 mbar avec embout sans flacon, sans olive de sortie
0735110	MEDIEVAC+ 250 mbar avec embout et flacon + 1 filtre frontal
0735102	MEDIEVAC+ 600 mbar avec embout sans flacon, sans olive de sortie
0735109	MEDIEVAC+ 600 mbar avec embout et flacon + 1 filtre frontal
0735101	MEDIEVAC+ 1000 mbar avec embout sans flacon, sans olive de sortie
0735108	MEDIEVAC+ 1000 mbar avec embout et flacon + 1 filtre frontal

## RÉGULATEURS DE VIDE MEDIEVAC+ MONTAGE AU RAIL

Référence	Désignation
0735172	MEDIEVAC+ 250 mbar, sans flacon (flexible : 1,5 m)
0735171	MEDIEVAC+ 600 mbar, sans flacon (flexible : 1,5 m)
0735170	MEDIEVAC+ 1000 mbar, sans flacon (flexible : 1,5 m)

CARACTÉRISTIQUES TECHNIQUES	
Fonction marche-arrêt :	Incluse de série
Dépression maximale d'alimentation :	
d'alimentation :	- 950 mbar
Débit maximal d'aspiration	
(à 1013 bar - 15°C) :	70 l/min ± 5 l/min à - 950 mbar
Précision du vacuomètre :	± 2,5 % de la pleine échelle
Seuil d'ouverture de la soupape :	Medievac+ 250 uniquement max. - 290 mbar
Raccord d'entrée :	Embout verrouillable NF ou bride pour rails 30x10 avec flexible muni d'un raccord NF
Raccord de sortie :	ISO G1/2' male
Dimensions :	Hauteur : 133 mm (sans bocal), 265 mm (avec bocal) Largeur : 63 mm Profondeur : 77 mm (sans raccord d'entrée)
Poids :	350 à 450 g
Matériau du corps :	ABS
Garantie :	2 ans
Révision :	pas de révision obligatoire pendant toute la durée de vie de l'appareil, un contrôle est conseillé
Statut réglementaire :	Conforme à la directive sur les dispositifs médicaux n°93/42/C.E.E. Conforme à la norme EN ISO 10079-3 (dispositifs médicaux d'aspiration)



# ACCESSOIRES DE RÉGULATEURS DE VIDE

## ACCESSOIRES POUR RÉGULATEURS DE VIDE MEDIEVAC+

Le bocal de sécurité MediCollect 100 constitue une protection recommandée du régulateur de vide et du système d'aspiration centralisé de l'établissement de soins. La capacité de 100 ml du bocal et la valve anti-retour dont il est équipé, garantissent un temps supplémentaire à l'utilisateur pour interrompre le processus d'aspiration avant la contamination du régulateur ou/et du réseau de vide, en cas de débordement des systèmes de recueil. A défaut, un simple raccord de sortie pour tubulure d'aspiration est également disponible.



548900291594

Référence	Désignation
<b>548900291594</b>	Bocal de sécurité 100 ml MediCollect en polysulfone autoclavable à 134°C (livré sans filtre)
<b>K293492</b>	Olive d'entrée G1/2 pour tuyau d'aspiration (vendue à l'unité)

\*A changer au bout de 30 utilisations

## CONSOMMABLES D'ASPIRATION

Un filtre complète le système du bocal de sécurité. L'utilisation d'un filtre est une recommandation de la norme NF EN 10079-3.

Le filtre de type encapsulé, à montage frontal est celui prévu pour MediEvac+ : pratique, hygiénique, visible, il sécurise l'ensemble du système.



K291603

Référence	Désignation
<b>K291603</b>	Filtre frontal pour MediCollect 100 réf. 548900291594 (lot de 10)
<b>K291613</b>	Filtre intérieur diam. 5 cm pour bocal (lot de 50)
<b>K302427</b>	Filtre mousse pour régulateurs de vide autres marques (lot de 20)

\*A CHANGER A CHAQUE PATIENT

## PIÈCES DÉTACHÉES POUR RÉGULATEURS DE VIDE MEDIEVAC+

Référence	Désignation
<b>K294410</b>	Lot de 10 joints d'entrée G1/2' pour bocal de sécurité
<b>9428010</b>	Embout verrouillable Vide (entrée M12x100 mâle) - lot de 10 + joints
<b>9436460</b>	Vacuomètre 0-250 mbar (lot de 5)
<b>9436260</b>	Vacuomètre 0-600 mbar (lot de 5)
<b>9416640</b>	Vacuomètre 0-1000 mbar (lot de 10)

\* Pour toute autre demande de pièce détachée, merci de vous tourner vers nos réparateurs agréés GCE Healthcare

## PLAGES DE LECTURE DES VACUOMÈTRES :

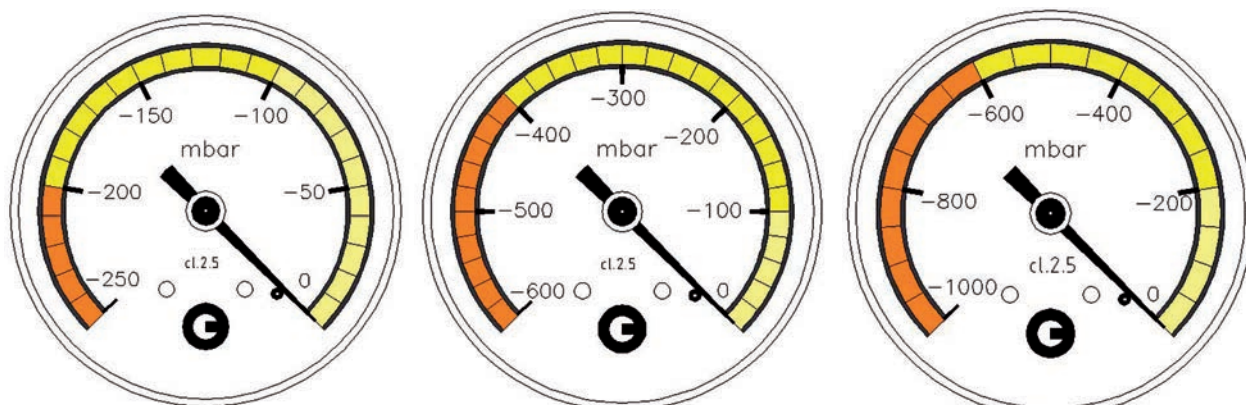

**Modèle :** 0 à -250 mbar  
**Ecart des graduations :** 10 mbar

0 à -600 mbar  
 - 20 mbar

0 à -1000 mbar  
 -50 mbar



# ACCESSOIRES D'ASPIRATION



325113237



K006968



K007218



K008210



K007852



K007872

## TUYAU D'ASPIRATION

Référence	Désignation
<b>325113237</b>	Tuyau silicone transparent 6x12 mm, autoclavable à 134°C-18min-rouleau de 25 m
<b>M401010P</b>	Tuyau silicone transparent 8x14 mm, autoclavable à 134°C - 18 min - rouleau de 50 m

## MANETTES-STOP VIDE MEDIPLUS AVEC CROCHET

Référence	Désignation
<b>K006968</b>	Manette stop-vide non stérile -adulte-enfant

## CHARIOTS D'ASPIRATION MOBIVAC+

Référence	Désignation
<b>K007218</b>	Chariot avec 2 prises de vide + 2 bouches 2L + 2 porte-sondes, livré avec 1 flexible de 3 m à embout coudé (livré avec 2 régulateurs de vide 0735108)
<b>K007219</b>	Chariot avec 2 prises de vide + 1 rail (pro I compatible avec bouches de type type Medicollect/Receptal®/ Hospira®). Livré avec 1 flexible de 3 m à embout coudé et un porte-sondes (livré sans régulateur de vide)

## VANNES DE VIDE DIRECT

Référence	Désignation
<b>K008210</b>	Vanne de vide avec olive
<b>K007852</b>	Raccord de vide en équerre pour tuyau diam. 9 mm
<b>K007872</b>	Raccord de vide droit pour tuyau diam. 9 mm





# SYSTÈME D'ASPIRATION MEDICOLLECT



32511944



32511945



32511946



0727432



0727431



K291530



K291620

## SYSTÈME AVEC POCHE

Référence	Désignation	Taille (H×L×P)	Poids (g)	Autoclavable	Durabilité
32511944	Couvercle	137×53	78	121°C / 20'	30 cycles d'autoclave
32511945	Poche 1000	230×180×80	29	-	-
32511946	Poche 2000	300×180×80	35	-	-
0727605	Poche 1000 (SA*)	230×180×80	31	-	-
0727606	Poche 2000 (SA*)	300×180×80	37	-	-
0727432	Bocal 1000	133×150	290	121°C / 20'	30 cycles d'autoclave
0727431	Bocal 2000	133×250	432	121°C / 20'	30 cycles d'autoclave

\* Superabsorbant

## SYSTÈME RÉUTILISABLE

Référence	Désignation	Taille (H×L×P)	Poids (g)	Autoclavable	Durabilité
K291530	Bocal 2000 + Couvercle	302×135×130	600	121°C / 20'	30 cycles d'autoclave
K291540	Bocal 1000 + Couvercle	236×115×110	340	121°C / 20'	30 cycles d'autoclave
K291620	Bocal 2000 + Couvercle	302×135×130	600	134°C / 18'	30 cycles d'autoclave
K291619	Bocal 1000 + Couvercle	236×115×110	340	134°C / 18'	30 cycles d'autoclave

## DONNÉES TECHNIQUES

		Version avec poche	Version réutilisable
Matériaux	Bocal:	Polycarbonate (121°C)	Polycarbonate (121°C), Polysulfone (134°C)
	Couvercle:	Polycarbonate, Élastomère thermoplastique (TPE)	Polypropylène
	Olive:	Polyéthylène	Laiton chromé
	Poche:		-
Système anti-débordement:		Intégré	Vanne à boisseau
Raccord côté patient:		Adaptateur tuyau pour ø 9	
Vide maximum applicable:		-95 kPa (-950 mbar)	
Vide minimum applicable*:		-20 kPa (-100 mbar)	
Débit maximum:		100 l/min	
Conditions de stockage:		-40 ± 2°C à +60 ± 5°C et 10 à 100% RH	
Conditions de fonctionnement:		-18 ± 2°C à +40 ± 5°C et 40 à 70% RH	
Dimensions de l'accroche en T (accroche au rail):		40 mm×30 mm×5 mm	

\* Pour le bon fonctionnement du dispositif de protection anti-débordement

## ACCESSOIRES

Référence	Désignation
373234593	Adaptateur tuyau d'aspiration pour ø 9 interne
373234931	Accroche en T pour aspiration
302532P	Tuyau; 0.35 m; ø 6/12
325113237	Flexible en silicone; 25m; 6×12
9435440	Flexible en silicone; 5m; 6×12
9435450	Flexible en silicone; 1m; 6×12
K291538	Support cathéter (sans accroche)
K291539	Support cathéter (avec accroche)
K006968	Dispositif d'arrêt de vide manuel, non stérile pour les adultes



373234593



K291538



K291539



K006968



# RÉGULATEURS DE VIDE

RÉGULATEURS DE VIDE SUR PRISE

RÉGULATEURS DE VIDE AU RAIL

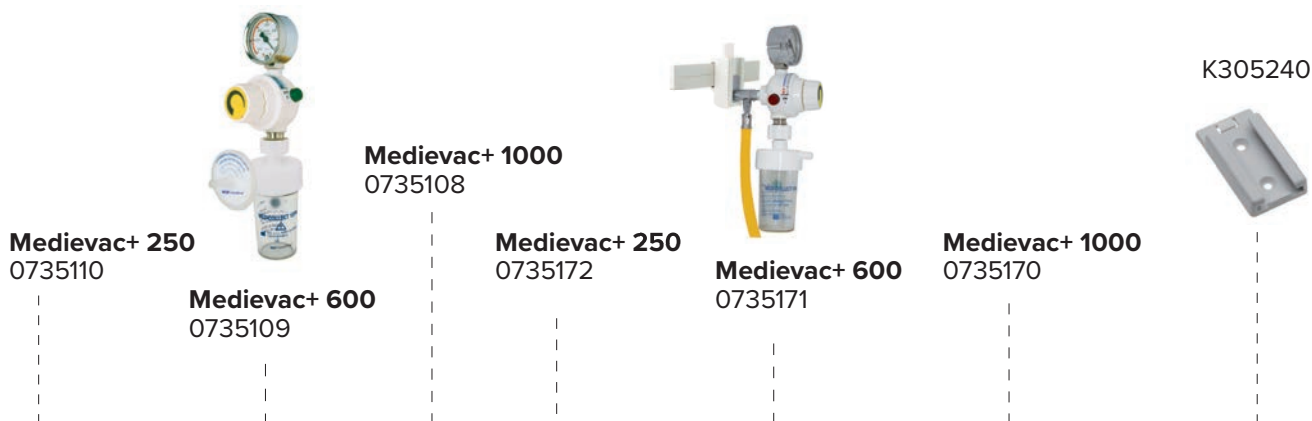

Olive d'entrée  
K293492



Bocal de sécurité  
548900291594



Filtre  
K291603



Tuyau  
325113237

Bocal

K291530

0727431

0727432

K291540



Poche  
325111946



Couvercle  
325111944



325111945



Manette  
K006968



Vanne de vide avec olive  
K008210



Tuyau  
325113237



# AUTRES DISPOSITIFS D'ASPIRATION

## MEDIEJECT



Medieject est un dispositif utilisant la technologie Venturi pour assurer toutes les thérapies d'aspiration médicale.

- > Assure l'aspiration intra-hospitalière en l'absence d'autre source de vide
- > Adapté aux utilisations mobiles
- > Faible niveau sonore
- > Dépression maximale de -800 mbar
- > Disponible avec embout verrouillable ou système d'accroche au rail
- > Niveau d'aspiration réglable avec un robinet à aiguille pour une finesse de réglage optimale

Référence	Désignation
0735417	MEDIEJECT O2 avec embout verrouillable et raccord rapide NF
0735418	MEDIEJECT O2 avec embout verrouillable et raccord rapide NF - accroche au rail
0735419	MEDIEJECT O2 avec embout verrouillable NF et pince fixe à 90°
0735420	MEDIEJECT AIR avec embout verrouillable NF et pince fixe à 90°
0735421	MEDIEJECT AIR avec embout verrouillable NF et pince fixe à 90°
0735422	MEDIEJECT AIR avec embout verrouillable et pince fixe à 90°
14090328	Filtre anti bactérien



0735421

0735422

CARACTÉRISTIQUES TECHNIQUES	
<b>Fonction marche-arrêt :</b>	Marche (ON) : bouton tiré / Arrêt (OFF) : bouton poussé
<b>Pression d'alimentation max.</b>	4.5 bar
<b>Débit d'aspiration max. :</b>	25 l/min
<b>Consommation de gaz max. :</b>	38 l/min
<b>Précision du manomètre :</b>	+/- 2.5 %
<b>Raccord d'entrée :</b>	AFNOR, autres standards disponibles
<b>Raccord de sortie :</b>	Olive pour tubulure d'aspiration
<b>Dimensions du corps :</b>	Hauteur : 115 mm
	Largeur : 105 mm
	Profondeur : 53 mm sans le raccord
	Poids : 370 à 450 g suivant le raccord
<b>Garantie :</b>	2 ans
<b>Révision :</b>	pas de révision obligatoire pendant toute la durée de vie de l'appareil, un contrôle est conseillé



# MEDICONNECT ULTRA

## FLEXIBLES BASSE PRESSION

Mediconnect Ultra est une nouvelle génération de tuyaux flexibles destinés aux fluides médicaux. Leur conception est basée sur l'utilisation d'un tuyau ultra-résistant associée à la réalisation de tests de durabilité approfondis permettant de garantir une durée de vie de dix ans maximum, soit le double de la génération précédente.

Cette nouvelle qualité permet de répondre aux demandes des utilisateurs: meilleure résistance en applications intensives, plus grande facilité d'entretien grâce à la matière du tuyau, en même temps qu'une optimisation du budget d'équipement. L'avantage de Mediconnect Ultra est donc d'offrir une plus longue durabilité tout en préservant la sécurité des utilisateurs. Mediconnect Ultra est proposé en de nombreuses longueurs (de 0.5 m à 6 m), sous forme de montage mixte au niveau des embouts (droit et coudé) pour s'adapter aux configurations d'utilisation les plus diverses. D'autres types de montage (embouts droit/ droit ou coudé/coudé) sont disponibles sur simple demande.

### AVANTAGES :

- > Robustesse du tuyau
- > Facilité d'entretien
- > Bagues compactes, crans des prises renforcés
- > Antistatique
- > Durée de vie maximale : 10 ans



Flexible oxygène blanc :  
raccord 3 crans ref 0731016



Flexible air noir et blanc :  
raccord 2 crans ref 0731026



Flexible protoxyde d'azote bleu :  
raccord 3 crans ref 0731016



Flexible vide jaune : raccord 2  
crans ref K009432

Référence	Désignation
0731001	Flexible 6,7x12,7 - O <sub>2</sub> - 0,50 m, 1 embout droit + 1 embout en équerre
0731003	Flexible 6,7x12,7 - O <sub>2</sub> - 1,50 m, 1 embout droit + 1 embout en équerre
0731004	Flexible 6,7x12,7 - O <sub>2</sub> - 2,00 m, 1 embout droit + 1 embout en équerre
0731006	Flexible 6,7x12,7 - O <sub>2</sub> - 3,00 m, 1 embout droit + 1 embout en équerre
0731007	Flexible 6,7x12,7 - O <sub>2</sub> - 5,00 m, 1 embout droit + 1 embout en équerre
0731021	Flexible 6,7x12,7 - Air médical - 0,50 m, 1 embout droit + 1 embout en équerre
0731022	Flexible 6,7x12,7 - Air médical - 1,00 m, 1 embout droit + 1 embout en équerre
0731023	Flexible 6,7x12,7 - Air médical - 1,50 m, 1 embout droit + 1 embout en équerre
0731024	Flexible 6,7x12,7 - Air médical - 2,00 m, 1 embout droit + 1 embout en équerre
0731026	Flexible 6,7x12,7 - Air médical - 3,00 m, 1 embout droit + 1 embout en équerre
0731027	Flexible 6,7x12,7 - Air médical - 5,00 m, 1 embout droit + 1 embout en équerre
0731043	Flexible 6,7x12,7 - N <sub>2</sub> O - 1,50 m, 1 embout droit + 1 embout en équerre
0731044	Flexible 6,7x12,7 - N <sub>2</sub> O - 2,00 m, 1 embout droit + 1 embout en équerre
0731046	Flexible 6,7x12,7 - N <sub>2</sub> O - 3,00 m, 1 embout droit + 1 embout en équerre
0731047	Flexible 6,7x12,7 - N <sub>2</sub> O - 5,00 m, 1 embout droit + 1 embout en équerre
K009402	Flexible 9x16 Vide 1,00 m, 1 embout droit + 1 embout en équerre
K009412	Flexible 9x16 Vide 1,50 m, 1 embout droit + 1 embout en équerre
K009422	Flexible 9x16 Vide 2,00 m, 1 embout droit + 1 embout en équerre
K009432	Flexible 9x16 Vide 3,00 m, 1 embout droit + 1 embout en équerre
K009452	Flexible 9x16 Vide 5,00 m, 1 embout droit + 1 embout en équerre



Embout standard nordique



Embout standard français AFNOR



Embout standard anglais BS



Embout standard allemand DIN



Embout standard NIST



# RACCORDS

## RACCORDS POUR MEDICONNECT NORMES AFNOR, DIN, NIST, SPÉCIFIQUES AUX GAZ



### NF AFNOR FRANCE



Référence	
14116056	Raccord NF Air, coudé 90°
14116053	Raccord NF O2 droit
K007841	Raccord NF O2, coudé 90° 6mm
K007851	Raccord NF O2, coudé 90° 9 mm
K007844	Raccord NF Air, coudé 90° 6mm
K007854	Raccord NF Air, coudé 90° 9 mm
9450690	Raccord NF Air 800 new type - coudé 90° 9 mm
K007843	Raccord NF N2O, coudé 90° 6mm
K007845	Raccord NF N2, coudé 90° 6 mm
9439650	Raccord CO2, coudé 90° 6 mm
K007850	Raccord NF Air 800 old type - coudé 90° 9 mm
K007852	Raccord NF Vide, 90°
K007861	Raccord NF O2 droit
K007864	Raccord NF AIR droit
K007863	Raccord NF N2O droit
K007866	Raccord NF CO2 droit
K007872	Raccord NF Vide droit
9418920	Prise rapide NF 3/8A O2
9432300	Prise rapide NF 3/8A AIR
9442010	Prise rapide NF 3/8A N2O
9432310	Prise rapide NF 3/8A Vide
9417930	Prise rapide NF 1/4A O2
9433300	Prise rapideNF 1/4A AIR
9433310	PRISE RAPIDE NF 1/4A N2O
K292339	PRISE RAPIDE NF 1/4A VIDE

### DIN ALLEMAGNE



Référence	
14090390	Raccord DIN O2, 120°
14116042	Raccord DIN O2, coudé 90°
14090391	Raccord DIN AIR, 120°
14116043	Raccord DIN AIR, coudé 90°
14090392	Raccord DIN N2O, 120°
14116021	Raccord DIN Vide, 120°
9410970	Prise rapide DIN O2, 3/8"A
9423410	Prise rapide DIN O2, 1/4"A
9410980	Prise rapide DIN AIR, 3/8"A
9410990	Prise rapide DIN AIR, 1/4"A

### NIST INTERNATIONAL



Référence	
9401320	Prise rapide DIN N2O, 3/8"A
14116035	Raccord NIST O2, droit
14116033	Raccord NIST AIR, droit
14116045	Raccord NIST O2, coudé 90°
9441980	Raccord NIST AIR, coudé 90°
9441990	Raccord NIST N2O, coudé 90°
14116030	Raccord NIST O2 droit
14116028	Raccord NIST AIR droit



## RACCORDS POUR MEDICONNECT NORMES DIN, NIST, SPÉCIFIQUES AU GAZ

NORDIC SUEDE



325110382



325100222

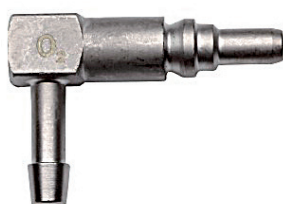

325196831

Référence	
325110382	Raccord NORDIC O2, 6 mm
325100222	Raccord NORDIC N2O, 6 mm
325100223	Raccord NORDIC AIR, 8 mm
325100330	Raccord NORDIC N2, 6 mm
325111116	Raccord NORDIC CO2, 6 mm
325100224	Raccord NORDIC Vide, 10 mm
325196831	Raccord NORDIC O2, 6 mm coudé 90°
325195762	Raccord NORDIC Stecker 90° N2O, 6 mm coudé 90°
325195761	Raccord NORDIC Stecker 90° AIR, 8 mm coudé 90°
325195763	Raccord NORDIC Stecker 90° Vide, 10 mm coudé 90°
325196853	Prise rapide NORDIC O2, 6 mm
325195089	Prise rapide NORDIC N2O, 6 mm
325195091	Prise rapide NORDIC AIR, 8 mm
325197149	Prise rapide NORDIC CO2, 6 mm
325195092	Prise rapide NORDIC Vide, 10 mm
325196247	DUOLINE NORDIC O2, 6 mm prise
325196248	DUOLINE NORDIC AIR, 8 mm prise
325396735	DUOLINE NORDIC O2, rail
325396764	DUOLINE NORDIC AIR, rail



325196853



325196247



325396735



## RACCORDS DROITS ET COUDÉS POUR MEDICONNECT



Référence	Désignation
14090277	Adaptateur 3/8"A - 9/16A
14090748	Adaptateur 3/8"l - 1/8A
14090865	Adaptateur 3/8"l - 3/8l
14090099	Adaptateur 3/8"l - 9/16A
14090192	Adaptateur 3/8"l - M10×1A
14116040	Adaptateur 3/8"l - M10×1A
14090093	Adaptateur 3/8"l - M12×1,25A
14115017	Adaptateur 3/8"l - M12×1A
14090252	Adaptateur 9/16"l - 3/8A FLACH
14090268	Adaptateur 9/16"l - 3/8A KONI
14115027	Adaptateur 9/16"l - 9/16"A
14090090	Adaptateur 9/16"l - M12×1,25A
14090281	Adaptateur G1/4"l - 9/16A
14090278	Adaptateur M10×1A - 9/16A
14115021	Adaptateur M10×1A - M12×1
14090721	Adaptateur M12×1A - 3/8A
14090094	Adaptateur M12×1,25l - 3/8A
9404780	Adaptateur M12×1,25lI - 9/16A
14090276	Adaptateur M18×1A - 9/16A
14090282	Adaptateur M18×1l - 9/16A
14090296	Adaptateur M22×1,5l - 9/16A
14090279	Adaptateur M24×1,5A - 9/16A
14090280	Adaptateur M24×1,5l - 9/16A
14090274	Adaptateur M32×1,5A - 9/16A
14090288	Adaptateur M34×1,5A - 9/16A
14090283	Adaptateur W17,4×19l - 9/16A

## OLIVES

Référence	Désignation
14090089	Olive 4-6 mm, 9/16"l
14090095	Olive 6 mm, 3/8"l
14090271	Olive 6 mm, 9/16"A
14090085	Olive 6 mm, 9/16"l
14090888	Olive 6 mm, G1/8"A
14090087	Olive 6 mm, M12×1,25l
14090938	Olive 6 mm, 3/8"l
14090145	Olive 6 mm, 3/8"l
14090147	Olive 6 mm, 9/16"l
14090227	Olive 6 mm, M12×1A
9439820	Olive 6 mm, M14×1A
14116037	Olive 6 mm, M15×1A
14090144	Olive 6 mm, M16×1,5l
9439830	Olive 6 mm, M20×1,5l
14090146	Olive 6 mm, 90°, 3/8"l
14090148	Olive 6 mm, 90°, 9/16"l



# DUOLINE

Duoline est un dispositif destiné à dédoubler les prises d'alimentation en fluides médicaux. Ce système est sécurisé pour éviter les fuites de gaz : Si une seule sortie est raccordée, aucun gaz ne sera libéré par l'autre sortie.



K007246



K007267

## DÉDOUBLEURS DE PRISES

### DUOLINE R MONTAGE AU RAIL 30×10 MM

Référence	Désignation
K007245	Duoline R - Vide
K007246	Duoline R - Oxygène
K007247	Duoline R - Air médical

### DUOLINE P MONTAGE SUR PRISE MURALE

Référence	Désignation
K007269	Duoline R - Vide
K007267	Duoline R - Oxygène
K007268	Duoline R - Air médical



## TUYAU POUR FLUIDES MÉDICAUX

Référence	Désignation	Conditionnement
14119016	Tuyau air médical - PVC noir/blanc statique diam. 6.7×12.7 mm	30 m
14119011	Tuyau O <sub>2</sub> /N <sub>2</sub> O- PVC blanc/bleu antistatique diam. 6×12 mm - rouleau de 30 m	30 m
14119023	Tuyau vide - PVC jaune statique diam. 10×15 mm	30 m



# DÉDOUBLEURS

**DUOLINE P - Oxygène**  
K007267



**DUOLINE R - Oxygène**  
K007246



**Mediflow®**  
0727018



**Medimeter**  
0730101



**Mediflow Ultra® II**  
0728186



# ACCESSOIRES DE TRANSPORT

## CHARIOTS POUR BOUTEILLES DE GAZ



Référence	Désignation
14090630	Chariot pour cylindre de 10 et 20L, sans la sangle
325396137	Chariot pour cylindre de 10 et 20L, 3x10L ou 2x20L, sans la sangle
Dimensions HxLxL (mm): 935x426x352	
500009601P	Chariot pour cylindre de 2.5L ou 5L
325397691	Chariot pour cylindre de gaz
14090643	Chariot pour cylindre de 5 litres, 2 roues, chromé, poignée télescopique livré avec sangle
325396136P*	Chariot pour cylindre de 10 ou 20 litres, 2 roues, chromé, sans la sangle

\* sangle à ajouter dans la commande

## ACCESSOIRES

Référence	Désignation	Chariots
500009602	Sangle pour cylindre de 2.5L	
325396138P	Sangle pour cylindre de 5 ou 10 litres vendu en lot de 10 pièces	325396136, 325396137
325396139*	Sangle pour cylindre de 20 litres	325396136, 325396137

\* référence 325396139 vendue uniquement avec la référence 325396136P



325396136



325396138P



14090643



325396137



14090630



325397691

## RÂTELIER MURAUX POUR BOUTEILLES DE GAZ



H03110301

Référence	Désignation	Dimensions
H03110301	Râtelier à sangle - 1 bouteille	220x80 mm
215191074P	Râtelier à chaîne - 1 bouteille	260x55 mm
215191075P	Râtelier à chaîne - 2 bouteilles	550x55 mm

Désignation bouteille O <sub>2</sub>	Volume en eau	Volume en gaz (oxygène)
B2	2 litres	0,4 m <sup>3</sup>
B5	5 litres	1 m <sup>3</sup>
B10	10 litres	2 m <sup>3</sup>







## ACCROCHE AU RAIL

Les accroches au rail font parties de systèmes de rails et sont conçues pour accrocher les dispositifs médicaux (débitmètres, appareils d'aspiration, éclairages, etc.) au rail.

Charge maximale sur l'axe vertical - 50 kg.

### CARACTÉRISTIQUES ET AVANTAGES:

La Mediclamp est universelle et peut s'appliquer sur tous les systèmes de rails

1: 10 × 25 mm

2: 10 × 30 mm

- > Facile à nettoyer
- > Léger
- > Raccord fixe
- > Ressort de réglage
- > Forme ergonomique
- > Entrée et sortie de gaz en métal
- > Tous les types de gaz sont disponibles
- > Possibilité d'accroche au mur
- > Toutes les normes locales sont disponibles
- > Connecteurs NIST pour fixer tous types de flexibles et de gaz
- > Conforme aux normes des ambulances

### MONTAGE DE L'ACCROCHE AU RAIL

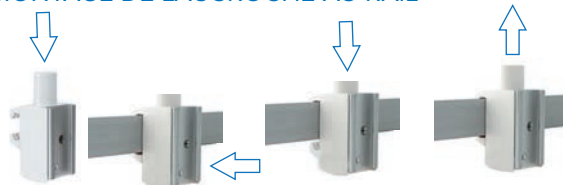

### 4 TYPES D'ACCROCHES

#### VERSION - RACCORD RAPIDE

#### VERSION - NIST

#### VERSION - ACCROCHE EN T

#### VERSION - ACCROCHE AU RAIL



Olive tuyau 6 mm



NIST



Version flexible fixe

Entrée (90° ou 120°)  
(NF, DIN ou autres)



Version flexible fixe

Entrée  
(NF, DIN ou autres)



## RAILS

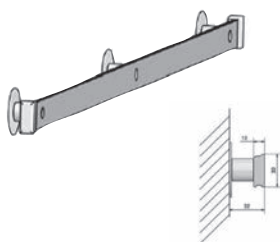

## RAIL COMPLET (30X10 NORDIQUE) SANS VIS

Référence	Dénomination (mètre)	Matière
325197665	1,0	Aluminium
325197666	1,5	Aluminium
325197667	2,0	Aluminium
325197668	3,0	Aluminium
183037406P*	3,0	Aluminium

\* Seulement le rail sans protection et rondelle

## ACCESSOIRES

Référence	Dénomination (mètre)	Matière
180901001P	Protection (10 pcs)	Plastique
182037404P	Rondelle (10 pcs)	Aluminium
329000223	2,0	Aluminium

## RAIL COMPLET (25×10 EU), SANS VIS

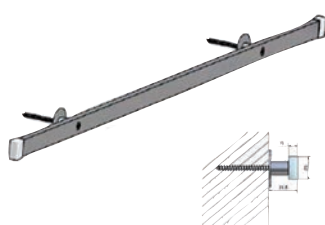

Référence	Dénomination (mètre)	Matière
325197656	1,0	Acier inoxydable
325197657	1,5	Acier inoxydable
325197659	2,0	Acier inoxydable
325197668	3,0	Acier inoxydable
325113122*	3,0	Acier inoxydable

\* Seulement le rail sans protection et rondelle

## ACCESSOIRES

Référence	Dénomination (mètre)	Matière
325112959	Distance 20 mm	Acier inoxydable
325112960	Rondelle D 40 mm	Acier inoxydable
325112961	Protection de n	Plastique

## RAIL FLEXIBLE (30X10 NORDIQUE)

Référence	Dénomination (mètre)	Matière
325197797	3,0	Aluminium

## ACCESSOIRES

Référence	Dénomination (mètre)	Matière
182037412	Fixation murale avec distance	Aluminium
180901001P	Protection (10 pcs)	Plastique

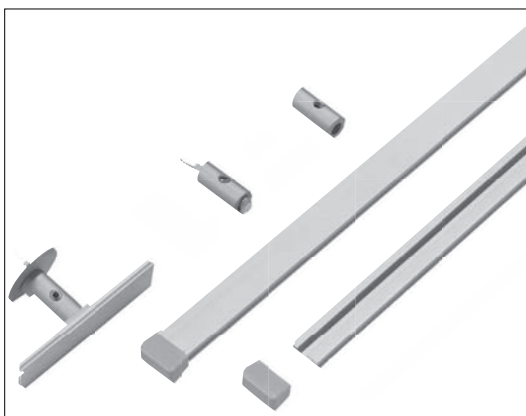

## QUALITY MIX AIR/O2

## MÉLANGEUR DE GAZ

Facile à régler, permet un mélange précis avec une consommation économique en gaz et un faible niveau de bruit.

Le Quality Mix garantit un traitement optimal pour les nouveau-nés, les enfants et les adultes. La concentration en oxygène peut être réglée de manière précise et facile entre 21% et 100%. Une alarme de pression retentit s'il y a une interruption ou une chute de pression dans le système d'approvisionnement en gaz.

## AVANTAGES

- Configuration personnalisée
- Installation complète
- Boîtier robuste
- Moniteur d'oxygène en option



Code	Produit	Détails techniques	Statut de livraison
0727800	Unité de base mélangeur bas débit O <sub>2</sub> /Air	Bas débit, entrée : NIST sortie : 9/16 Détails ext. voir données tech.	conditionné dans la boîte du mélangeur avec de la place pour des accessoires, y compris le manuel choisi
0727801	Unité de base mélangeur haut débit O <sub>2</sub> /Air	Haut débit, entrée : NIST sortie : 9/16 Détails ext. voir données tech.	

## DONNÉES TECHNIQUES

Type de mélangeur		Haut débit		Bas débit	
Principale sortie de débit (l/min)		15-120		3-30	
Débit de sortie auxiliaire (l/min)		2-100		0-30	
Débit maximum combiné - de toutes les sorties (l/min)		>120		>30	
Débit de purge à 3,4 bar (l/min)		<13		< 3	
Débit d'urgence (si dysfonctionnement de l'air ou de l'oxygène)		<85		<15	
Baisse de pression au niveau de la pression d'entrée de 3,1 à 5,2 bar avec un débit de 10l/min / 30l/min à 60% FIO <sub>2</sub>		<0,21		<0,14	
L'alarme retentit lorsque la pression d'alimentation baisse (bar)	Sans module de détente	on 3,3	off 4,2	on 3,3	off 4,2
	Avec module de détente	on 2,3	off 3,2	on 2,3	off 3,2
Volume de l'alarme		> 80dB à une distance de 30cm			
Plage de réglage de la concentration d'oxygène		21-100%			
Pression d'entrée du gaz		4,5±0,5 bar: la différence de pression d'air et d'oxygène doit être inférieure à 0,7 bar			
Précision du mélange de gaz		± 3% oxygène			
Types de raccord		Entrées et sorties DISS pour oxygène et/ou entrées NIST pour Air et oxygène			
Dimensions (LxIxH)		130x165x122mm			
Poids		1600g			
Température de fonctionnement		+5°C à +40°C			
Température de stockage		-20°C à +60°C			
Humidité		Max.95% sans condensation			

## ACCESSOIRES

Code	Produit	Détails techniques	Statut de livraison
0727802	Module de purge	Sortie 9/16", coprs aluminium	monté sur le détendeur
0727803	Module de détente	équilibrage des pressions d'entrée de 3,2-7,0bar	monté sur le détendeur
0727804	Module du moniteur avec capteur et câblage	incl. câble en spirale max 1,8 mètre de long et capteur O <sub>2</sub>	monté sur le détendeur, choisir le manuel
0727805	Support pour moniteur O <sub>2</sub> externe	aluminium	emballé avec le mélangeur ou en boîte de commande seule
0727806	Raccord mélangeur	Pièce en T: 9/16 int. sortie 9/16 ext., point capteur int. 14,7mm	pemballé avec le mélangeur ou en boîte de commande seule
0727807	Support du mélangeur pour rails 25mm	pour rails de 25mm, accroche 45x32x7,5mm, profondeur 44mm, aluminium	emballé avec le mélangeur ou en boîte de commande seule
0727808	Support du mélangeur pour rails 25-50mm et tube	pour rails de 25-50mm et tubes de 17-40mm, profondeur 76mm, aluminium	emballé avec le mélangeur ou en boîte de commande seule
0727809	Débitmètre 0-3lpm	entrée: 9/16 int., sortie: 9/16 ext., corps aluminium, tubes en polysulfone	emballé avec le mélangeur ou en boîte de commande seule
0727810	Débitmètre 0-6lpm	entrée: 9/16 int., sortie: 9/16 ext., corps aluminium, tubes en polysulfone	emballé avec le mélangeur ou en boîte de commande seule
0727811	Débitmètre 0-16lpm	0-16lpm, entrée: 9/16 int., sortie: 9/16 ext., corps aluminium, tubes en polysulfone	emballé avec le mélangeur ou en boîte de commande seule
0727812	Débitmètre 3,2-32lpm	3,2-32lpm, entrée: 9/16int., sortie: 9/16ext., corps aluminium, tubes en polysulfone	emballé avec le mélangeur ou en boîte de commande seule
0727813	Débitmètre 8,5-85lpm	8,5-85lpm, entrée: 9/16int., sortie: 9/16ext., corps aluminium, tubes en polysulfone	emballé avec le mélangeur ou en boîte de commande seule
0727814	Silencieux pour débitmètre 22mm	pour tuyaux de ventilation de 22 mm, corps en polyamide	emballé avec le mélangeur ou en boîte de commande seule
0727815	Silencieux pour débitmètre 9/16"	9/16" sortie pour tuyaux patient, corps en polyamide	emballé avec le mélangeur ou en boîte de commande seule
0727816	Capteur O <sub>2</sub> pour moniteur (pièce d'usure)	consommable	emballé avec le mélangeur ou en boîte de commande seule
0727817	Notice d'utilisation (NU) du mélangeur langues EU Centrale et du Sud	Langues: DE, EN, FR, IT,ES, PT, NL, EL Grec	1 version sélectionnée avec mélangeur
0727818	NU du mélangeur langues EU du Nord	Langues: IS, DA, SV, NO, FI, LV, LT, ET	1 version sélectionnée avec mélangeur
0727819	NU du mélangeur langues EU de l'Est	Langues: PL, SL, SK, HU, HR, CS, BG, RO, CNR	1 version sélectionnée avec mélangeur
0727820	NU du mélangeur langues Amérique et Asie	Langues: PT-BR, EN, FR, JA, KO, ZH, TR, RU	1 version sélectionnée avec mélangeur
0727821	NU du moniteur langues EU Centrale et du Sud	Langues: DE, EN, FR, IT, ES, PT, NL, EL Grec	1 sélectionné avec mélangeur et moniteur
0727822	NU du moniteur langues EU du Nord	Langues: IS, DA, SV, NO, FI, LV, LT, ET	1 sélectionné avec mélangeur et moniteur
0727823	NU du moniteur langues EU de l'Est	Langues: PL, SL, SK, HU, HR, CS, BG, RO, CNR	1 sélectionné avec mélangeur et moniteur
0727824	NU du moniteur langues Amérique et Asie	Langues: PT-BR, EN, FR, JA, KO, ZH, TR, RU	1 sélectionné avec mélangeur et moniteur

## DÉTENDEURS HAUTE PRESSION





# LA NOUVELLE GÉNÉRATION DE DÉTENDEURS DE GAZ MÉDICAUX HAUTE PRESSION

## MEDISELECT® II

- Détendeur avec débitmètre
- Conçu pour une pression d'entrée de 300 bar
- Manomètre rotatif pour une lecture facilitée de la pression
- Nouveau type de manomètre, avec une résistance éprouvée aux chocs
- Sortie du débit rotative à 360° afin de permettre une meilleure orientation de la tubulure d'oxygénothérapie vers le patient (évitant ainsi toute torsion)
- Innovation sécurité : dispositif de réglage des débits conçu pour délivrer le gaz, même entre deux positions
- Lecture frontale et latérale des valeurs de débit
- Un nombre plus important de valeurs de débit

*Manomètre rotatif*

*Lisez facilement la pression de la bouteille quelle que soit votre position par rapport à celle-ci*

*Entrées et sorties DISS pour oxygène et/ou entrées NIST pour Air et oxygène*

*Garantie de la continuité du débit, même en cas de positionnement accidentel entre deux valeurs*



*Le caractère rotatif à 360° du raccord de sortie du débit offre un éventail d'orientations de la tubulure d'oxygénothérapie*

*Deux fenêtres – frontale et latérale – offrent une très bonne visibilité des valeurs de débit réglées*

### COURBE DES DÉBITS D'OXYGÈNE (PRESSION DE SORTIE P2 = 4 BAR)

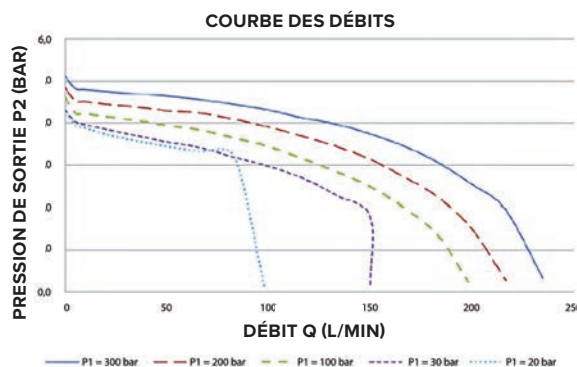

# DÉTENDEURS HAUTE PRESSION MEDISELECT® II ET MEDIREG®

## DÉTENDEURS-DÉBITMÈTRES ET DÉTENDEURS À PRESSION FIXE

### DÉTENDEURS-DÉBITMÈTRES



0720164



0720152



0724135



0724129

Référence	Désignation
0720165	MEDISELECT® II - 2 l/min O <sub>2</sub> (raccord à visser) type F
0720151	MEDISELECT® II - 6 l/min O <sub>2</sub> (raccord à visser) type F
0720150	MEDISELECT® II - 15 l/min O <sub>2</sub> (raccord à visser) type F
0720152	MEDISELECT® II - 15 l/min O <sub>2</sub> (à étrier) type F
0720164	MEDISELECT® II - 15 l/min O <sub>2</sub> avec prise (raccord à visser) type F
0720163	MEDISELECT® II - 15 l/min AIR avec prise (raccord à visser) type D
0720166	MEDISELECT® II - 15 l/min O <sub>2</sub> /N <sub>2</sub> O avec prise (raccord à visser) type L
0720255	MEDISELECT® II - 15 l/min N <sub>2</sub> (raccord à visser) type C

### DÉTENDEURS MEDIREG® II A PRESSION FIXE DE 4 BAR

Référence	Désignation
0724135	MEDIREG® II O <sub>2</sub> - raccord à visser - manomètre à droite du raccord, type F
0724129	MEDIREG® II O <sub>2</sub> - raccord à étrier - manomètre à gauche du raccord, type F
0724144	MEDIREG® II O <sub>2</sub> - raccord à étrier - manomètre à droite du raccord type F
0724145	MEDIREG® AIR - raccord à visser - manomètre à droite du raccord type D
0724147	MEDIREG® N <sub>2</sub> O - raccord à visser - manomètre à droite du raccord type G

#### CARACTÉRISTIQUES TECHNIQUES

<b>Types de raccords d'entrée disponibles :</b>	oxygène (F), air médical (D), protoxyde d'azote (G) mélange équimolaire oxygène / protoxyde d'azote (L)
<b>Plage de pressions d'entrée :</b>	jusqu'à 300 bar
<b>Pression de sortie nominale :</b>	4 bar
<b>Plages des débits :</b>	
<b>0 à 2 l/min</b>	0;0,1;0,2;0,3;0,4;0,5;0,6;0,7;0,8;1;1,5;2
<b>0 à 6 l/min</b>	0;0,25;0,5;0,75;1;1,5;2;2,5;3;4;5;6
<b>0 à 15 l/min</b>	0;1;2;3;4;5;6;7;9;12;15
<b>Raccord d'entrée :</b>	selon norme AFNOR
<b>Raccord de sortie débit :</b>	M 12x1,25 avec olive de sortie
<b>Raccord de sortie pression :</b>	prise crantée selon norme NFS 90-116
<b>Matériau du corps :</b>	laiton nickelé aspect satiné
<b>Volant de réglage :</b>	polyamide
<b>Joints toriques :</b>	EPDM
<b>Filtre :</b>	bronze fritté
<b>Bonnette de manomètre :</b>	TPE (élastomère thermoplastique)
<b>Garantie :</b>	2 ans
<b>Révision :</b>	à 5ans
	Conforme à la directive sur les dispositifs médicaux n°93/42/C.E.E.
	Conforme à la norme EN 10524-1
<b>Statut réglementaire :</b>	(Détendeurs haute pression pour gaz à usage médical)
	Conforme à la norme EN 1789:2000
	(véhicules médicaux et leurs équipements – ambulances)

\*débits exprimés à 23°C et 101,3 kPa

### PIÈCES DÉTACHÉES POUR RACCORDS D'ENTRÉE

Référence	Désignation
9438080	Lot de 10 joints pour raccord à visser de détendeur
9421560	Lot de 10 joints pour raccord à étrier de détendeur



**MEDISELECT® II**  
0720150



**MEDISELECT® II**  
0720152



**MEDISELECT® II**  
0720164



**MEDIREG® II**  
0724135



**Flexible**  
0731003



**MEDIFLOW® ULTRA II**  
0728184



*Pack pour fixation bouteille  
(livré sans bouteille)*



# UTILISEZ ELITE OU ECOLITE 4000 ET ÉCONOMISEZ 3 FOIS PLUS D'OXYGÈNE COMPARÉ AU SYSTÈME CLASSIQUE EN DÉBIT CONTINU

## SABRE ELITE

Durant l'expiration, l'oxygène est collecté dans un réservoir. Au début de l'inhalation, la membrane détecte une pression négative dans le nez. Ceci ouvre la valve qui délivre l'oxygène au patient au début de sa respiration.

L'oxygène délivré correspond à la méthode de débits constants classiques. Le système Elite ajuste automatiquement la quantité d'oxygène délivrée selon le mode de débit défini. Pour des débits importants, l'oxygène sera collecté rapidement. Le patient aura de nombreuses petites pulsions d'oxygène.

Pour des débits modérés, il faut plus de temps à l'oxygène pour arriver. Le patient aura de plus longues pulsions d'oxygène mais moins nombreuses.

Une manière simple de mesurer les économies d'oxygène est de regarder l'efficacité du système. L'efficacité est calculée par division de l'oxygène délivré aux poumons du patient et le débit moyen. Avec le système classique de débit continu, seule une petite quantité d'oxygène arrive aux poumons où il peut être absorbé. Environ 60% à 80% de l'oxygène délivré est perdu.



### LES RAISONS À CELA SONT :

- Le débit continu ne s'arrête pas lors de la phase d'expiration, donc 2/3 du gaz est perdu dans l'atmosphère.
- Le débit continu administre le gaz avec malheureusement des zones d'ombres.

Le système Elite délivre plus efficacement le gaz (90% à 70% d'efficacité).

La pulsion d'oxygène est envoyée lors du début de la respiration et se mélange avec l'air pour être absorbé par les poumons.

Le système Elite économise le gaz lors de l'inhalation (éviter zone d'ombres) et lors de l'expiration.

Les économies de gaz dépendent du débit choisi ainsi que du patient.

Capacité bouteille (litre)	Pression (bar)	Mode débit équivalent (l/min)				
		1	2	3	4	5
0.5	137	3:25	1:42	1:08	0:51	0:34
1.5	137	6:51	3:25	2:17	1:42	1:08
1.7	137	11:38	5:49	3:52	2:54	1:56
2.0	137	13:42	6:51	4:34	3:25	2:17
2.7	137	18:29	9:14	6:90	4:37	3:40
9.4	137	64:35	32:17	21:31	16:08	10:45
0.5	200	5:00	2:30	1:40	1:15	0:50
1.0	200	10:00	5:00	3:20	2:30	1:40
1.7	200	17:00	8:30	5:40	4:15	2:50
2.0	200	20:00	10:00	6:40	5:00	3:20
2.7	200	27:00	13:30	9:00	6:45	4:30
9.4	200	94:17	47:80	31:26	23:34	15:43



## ELITE



2001638



2001641



L'Elite est relié à une bouteille avec détendeur débitlitre intégré



## DÉTENDEURS-DÉBITMÈTRES À ÉCONOMISEUR INTÉGRÉ

ELITE est un détendeur-débitmètre d'oxygène innovant dont l'économiseur intégré permet de prolonger la durée d'utilisation de la bouteille. ELITE est tout particulièrement apprécié par les patients sous oxygénothérapie à domicile, car il leur permet d'augmenter leur autonomie en phase de déambulation. Grâce à la précision de son système de dosage, les bouteilles d'oxygène peuvent durer environ trois fois plus longtemps que les détendeurs sans économiseur, et cela sans conséquence sur la qualité de la thérapie.

ELITE propose des avantages majeurs :

- > Facile de manipulation : raccorder le détendeur à la bouteille, ouvrir celle-ci, ajuster le débit souhaité et le patient est prêt à partir.
- > Pas de piles requises. Le mode pneumatique présente l'avantage de ne dépendre d'aucune autre source d'énergie que le gaz de la bouteille. Des économies budgétaires sont possibles tout en supprimant les sources potentielles d'erreurs.
- > Le manomètre rotatif permet une lecture aisée sous tous les angles.
- > Pas de masques spéciaux coûteux. L'utilisation d'un masque d'oxygénothérapie standard suffit.
- > La légèreté du dispositif (580 g), la simplicité de mise en œuvre et la robustesse du design offre aux patients une ergonomie optimale en utilisation quotidienne, avec un maximum de confort.

Référence	Désignation
2001641	Robinet à détendeur intégré ELITE entrée 17E - Raccord Remplissage G1/4 MALE
2001636	Détendeur-Débitmètre Elite - Raccord d'entrée O <sub>2</sub> TYPE F
2001635	Détendeur-Débitmètre Elite - Raccord d'entrée O <sub>2</sub> TYPE BSI
2001638	Détendeur-Débitmètre Elite - Raccord d'entrée O <sub>2</sub> TYPE DIN
2001637	Détendeur-Débitmètre Elite - Raccord d'entrée O <sub>2</sub> TYPE ETRIER
2001640	Détendeur-Débitmètre Elite - Raccord d'entrée O <sub>2</sub> TYPE US (CGA 540)

CARACTÉRISTIQUES TECHNIQUES	
Pression d'entrée :	200 bar
Manomètre :	pour une pression de remplissage de 200 bar
Plage de réserve du manomètre :	20% de la pression de remplissage
Valeurs de débit :	1 / 1.2 / 1.5 / 2 / 2.5 / 3 / 3.5 / 4 / 4.5 / 5 / 5.5 / 6 l/min
Seuil d'ouverture de la soupape :	7 bar
Type de raccord d'entrée :	tous standards
Raccord de sortie :	cannelé universel
Garantie :	2 ans
Révision :	obligatoire à 5 ans

## ACCESSOIRES

Référence	Désignation	Dimensions	Type of cylinder
14090535	Elite - Sacoche de transport	49×22×15 cm	2 l
14090631	Elite - Chariot de transport	49×22.5×13cm	2 l





# VARIMED



0729006



## DÉTENDEUR DE BOUTEILLE, À PRESSION RÉGLABLE, SIMPLE ÉTAGE

Instrument de détente des gaz médicaux en bouteille. Détendeur haute pression à simple étage pour la réduction de la pression à une pression d'utilisation constante, afin d'alimenter canalisations ou instruments.

### VARIMED, LE CHOIX DE :

#### LA SÉCURITÉ

Conception limitant les risques liés à la manipulation des gaz haute pression :

- > Corps en laiton chromé
- > Soupape de sur-pression
- > Filtre sur boîte à clapet

#### LA PERFORMANCE

- > Débit élevé
- > Bonne résistance au givrage à forts débits de gaz liquéfiés

#### L'ERGONOMIE

- > Design soigné, à l'entretien aisé
- > Compacité
- > Facilité de lecture des manomètres de pressions amont et aval

Référence	Désignation
0729006	VARIMED 0-12 bar - type C (gaz neutres) - sortie olive 1/4'
0729007	VARIMED 0-12 bar - type D (air) - sortie prise crantée
0729009	VARIMED 0-12 bar - type F (oxygène) - sortie prise crantée
0729011	VARIMED 0-6 bar - type G (N <sub>2</sub> O) - sortie prise crantée
9419740	VARIMED Olive G1/4' (pour Varimed réf. 0729006) - lot de 10
9419830	VARIMED Joint pour olive G1/4' - lot de 10

CARACTÉRISTIQUES TECHNIQUES	
Gaz :	Tous gaz non corrosifs
Pression amont :	200 bar maxi
Pression aval :	N <sub>2</sub> O : réglable de 0 à 6 bar Autres gaz : réglables de 0 à 12 bar
Précision des pressions :	± 10%
Manomètres :	Classe 2.5 – Event arrière conforme à l'EN 562. Plage d'affichage : de 0 à 10 ou 0 à 16 bar
Débit nominal :	15 Nm <sup>3</sup> /h avec P1 = 20 bar et P2 = 10 bar
Soupape de sécurité :	A rappel automatique Pression d'ouverture : 20 bar
Membrane :	Pression d'éclatement : 35 bar - 55 bar
Raccords bouteille :	Normalisés NF EN 738-1
Raccords de sortie :	1/ Prise crantée à simple clapet normalisée NFS 90 116 ou 2/ Olive crantée monobloc, déconnectable, G1/4' femelle
Poids :	1.5 kg
Dimensions :	Version avec prise : 100 H × 188 L × 126 P mm Version avec olive : 115 H × 188 L × 126 P mm Manomètres : Ø 50 mm
Garantie :	2 ans
Révision :	obligatoire à 5ans



# PRIOR



K102312

## DÉTENDEUR DE BOUTEILLE, À PRESSION RÉGLABLE, DOUBLE ÉTAGE

APPLICATION LABORATOIRE. Grâce à son principe de détente à double niveau de soufflet, la pression de sortie offre les stabilités et précisions nécessaires à ces applications. Ce matériel ne dispose pas du marquage CE.

### PRIOR, LE CHOIX DE:

#### LA SÉCURITÉ

Conception limitant les risques liés à la manipulation des gaz haute pression :

- > Filtre d'entrée à l'entrée immédiate du raccord bouteille
- > Corps en laiton chromé
- > Soupape de sur-pression

#### LA PRÉCISION

- > Technologie à soufflet, garantie de pressions constantes
- > Facilité de lecture des manomètres de pressions amont et aval : graduations très précises
- > Matériaux de haute qualité

#### L'ERGONOMIE

- > Design soigné
- > Compacité

### OFFRANT UN LARGE CHOIX DE :

- > Raccords bouteilles : tous types.
- > Plages de réglage des pressions : 3 versions réglables jusqu'à 1.5 - 4 ou 10 bar
- > Raccords de sortie : kit multi-configurations

Référence	Désignation	Type du raccord d'entrée
K102302	PRIOR 2000 - 0,05 à 1,5 bar	type C (gaz neutres)
K102312	PRIOR 2000 - 0,1 à 4 bar	type C (gaz neutres)
K102322	PRIOR 2000 - 0,5 à 10 bar	type C (gaz neutres)
K102303	PRIOR 2000 - 0,05 à 1,5 bar	type D (air)
K102313	PRIOR 2000 - 0,25 à 4 bar	type D (air)
K102323	PRIOR 2000 - 0,5 à 10 bar	type D (air)
K102304	PRIOR 2000 - 0,05 à 1,5 bar	type E
K102314	PRIOR 2000 - 0,25 à 4 bar	type E
K102324	PRIOR 2000 - 0,5 à 10 bar	type E
K102305	PRIOR 2000 - 0,05 à 1,5 bar	type F (oxygène)
K102315	PRIOR 2000 - 0,25 à 4 bar	type F (oxygène)
K102325	PRIOR 2000 - 0,5 à 10 bar	type F (oxygène)
K102306	PRIOR 2000 - 0,05 à 1,5 bar	type G (N <sub>2</sub> O)
K102308	PRIOR 2000 - 0,05 à 1,5 bar	type M
K102382	PRIOR 2000- 0,5 à 10 bar ISO 5145 N°4 (Argon)	
K102383	PRIOR 2000 - 0,5 à 10 bar ISO 5145 n°26 (Héliox)	
K008205	Raccord de sortie multi-configurations	



# EMD 400

## EMD 400 - KIT SOUFFLETTE AIR MÉDICAL

Kit comprenant une soufflette (avec un embout droit et un évasé), un flexible de 2,5 m et un détendeur EMD 400 - 1,5 bar (non inclu). APPLICATION LABORATOIRE.

### LA SÉCURITÉ

Conception limitant les risques liés à la manipulation des gaz haute pression :

- > Raccord prise murale
- > Corps en laiton chromé
- > Soupape de sur-pression

### LA PRÉCISION

- > Technologie à soufflet, garantie de pressions constantes
- > Matériaux de haute qualité

### L'ERGONOMIE

- > Design soigné
- > Compacité



S93001015



K008206

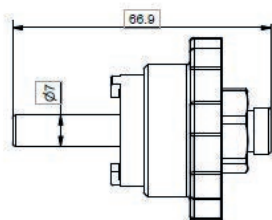

RACCORD AIR 800 (ancien modèle)

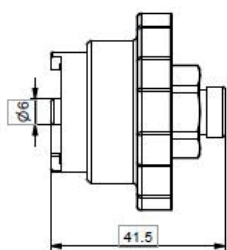

RACCORD AIR 800 (nouveau modèle)

Référence	Désignation	Pression entrée	Pression sortie
<b>K008206</b>	Kit comprenant une soufflette (avec un embout droit et un évasé), un flexible de 2,5 m) DETENDEUR NON INCLU	universel	universel
<b>S93001015</b>	EMD 400 AIR régule jusqu'à 1,5 BAR NF- raccord d'entrée AIR 4 Bar	4 Bar	1,5 Bar
<b>S93001016</b>	EMD 400 AIR 800 régule jusqu'à 1,5 BAR NF- raccord d'entrée AIR800	7-8 Bar	1,5 Bar
	7-8 Bar ancien standard OLD TYPE		
<b>S93001017</b>	EMD 400 AIR régule jusqu'à 4 BAR NF- raccord entrée AIR 4 Bar	4 Bar	4 Bar
<b>S93001018</b>	EMD 400 AIR 800 régule jusqu'à 4 BAR NF- raccord d'entrée AIR800	7-8 Bar	4 Bar
	7-8 Bar ancien standard OLD TYPE		
<b>S93001021</b>	EMD 400 AIR 800 régule jusqu'à 1,5 BAR NF- raccord d'entrée AIR800	7-8 Bar	1,5 Bar
	7-8 Bar nouveau standard NEW		
<b>S93001022</b>	EMD 400 AIR 800 régule jusqu'à 4 BAR NF- raccord d'entrée AIR800	7-8 Bar	4 Bar
	7-8 Bar nouveau standard NEW		
<b>S93001067</b>	EMD 4001 AIR 800 régule jusqu'à 4 BAR NF raccord entrée AIR 800	7-8 Bar	4 Bar
	7-8 Bar mais avec sortie spécifique AIR 4 Bar Prise Rapide		

### CARACTÉRISTIQUES TECHNIQUES

<b>Matériaux :</b>	Laiton chrome
<b>Pressions :</b>	0 - 2,5/6/16 bar ( 0 - 35/85/ 235 psi ) type 404: 0 - 3 / 6 bar (0 - 45/85 psi)
<b>Poids :</b>	0,8 kg
<b>Entrée - sortie :</b>	G 3/8" f - G 1/4" f
<b>Marquage CE :</b>	Non





## DOMICILE





## CONCENTRATEUR D'OXYGÈNE PORTABLE

# ZEN-O™

Zen-O™ est un concentrateur d'oxygène portable, fournissant de l'oxygène au patient, chez lui ou lors de ses déplacements.



### CARACTÉRISTIQUES ET AVANTAGES

#### MODE DOUBLE

Zen-O™ fournit au patient le meilleur des deux mondes : il peut alterner entre une thérapie par flux continu et une thérapie par oxygène pulsé.

#### SIMPLE ET FACILE D'UTILISATION

Zen-O™ a été conçu en pensant au patient, il est simple d'utilisation avec des boutons intuitifs et son écran LCD.

#### SENSIBLE AUX BESOINS DES PATIENTS

En utilisant une technologie brevetée de pointe, le Zen-O™ peut fournir jusqu'à 2l/mn d'oxygène en réponse aux besoins du patient. Contrairement à d'autres dispositifs qui délivrent un débit fixe d'oxygène, le Zen-O™ augmente automatiquement la quantité d'oxygène délivrée, en fonction du besoin du patient.

#### DURABLE ET FIABLE

Le Zen-O™ est robuste et est livré avec une garantie de 3 ans ou 15 000 heures d'utilisation totale, assurant une qualité et une fiabilité du produit.

Publication au Journal Officiel de la République Française du 28 juin 2017 NOR : SSAS1718951A avec une codification au LPPR : 1103297

#### FABRIQUÉ SELON LES NORMES LES PLUS RIGOREUSES

Le Zen-O™ est fabriqué au Royaume-Uni et aux Etats-Unis selon les normes strictes des directives européennes des dispositifs médicaux, de l'agence américaine des produits alimentaires et médicamenteux ainsi que de la Federal Aviation Agency des Etats-Unis.

#### TAMIS FACILEMENT REMPLACABLE

Le Zen-O™ a été conçu avec des tamis moléculaires qui peuvent être remplacés facilement par la plupart des fournisseurs de soins à domicile, sans avoir à renvoyer l'appareil à un distributeur.

#### ALARME

Le dispositif a été conçu avec différentes alarmes sonores et visuelles : batterie faible, pas d'inspiration détectée, pureté de l'oxygène faible.



# CONCENTRATEURS D'OXYGÈNE PORTABLE

## ZEN-O™

L'oxygénothérapie de longue durée (OLD), est une méthode de soins pour de nombreux patients qui sont atteints d'hypoxémie chronique stable, souvent causée par des troubles respiratoires<sup>(1)</sup>. La durée et la qualité de vie des patients, sont améliorées en proportion de la durée de traitement à l'oxygène<sup>(2)</sup>. Le Zen-O™ doit être utilisé avec une canule haut débit de 15 l/min.



RS-00502-G-S



RS-00509



RS-00509



RS-00507



RS-00501



Zen-O™ peut contenir jusqu'à 2 batteries de 12 cellules

Références	Désignation
RS-00502-G-S	Zen-O™ concentrateur 1 batterie
RS-00502-G-D	Zen-O™ concentrateur 2 batteries
RS-00501	Zen-O™ batterie 12 cellules
RS-00509	Zen-O™ sac de transport
RS-00507	Zen-O™ chariot
RS-00508	Zen-O™ chargeur allume-cigare
RS-00511	Clé à filtre
RS-00512	Filtre canule lot de 10
RS-00513	Tamis moléculaire
RS-00515	Chargeur de batterie externe - US
RS-00516	Chargeur de batterie externe - EU
RS-00517	Chargeur de batterie externe - UK
RS-00520	Zen-O™ alimentation AC avec cordon EU
RS-00521	Zen-O™ alimentation AC avec cordon UK
RS-00522	Zen-O™ alimentation AC avec cordon US
RS-00523	Sac de rangement pour accessoires
MM6012	Canule nasale O2 haut débit (adulte), 2,1 m, 0 à 15 l/min. Sans DEHP. (lot de 25)

Chaque dispositif Zen-O™ est livré avec un sac de transport, la batterie, les câbles d'alimentation AC / DC et un chariot.

CARACTÉRISTIQUES TECHNIQUES	
<b>Dimensions (LxIxH):</b>	212 mm × 168 mm × 313 mm (8.3" × 6.6" × 12.3")
<b>Poids:</b>	4.66kg avec une batterie 12 cellules
<b>Ampérage:</b>	Adaptateur AC: 100-240V AC(+/- 10%) 50-60 Hz entrée, 24V DC, 6.25A sortie Adaptateur DC: 11.5 - 16V DC entrée, 19V, 7.9A sortie
<b>Pureté:</b>	87% - 96% à tous les réglages
<b>Pression maximale de l'oxygène:</b>	20.5 psi
<b>Pression de déclenchement:</b>	-0.12cm/H <sub>2</sub> O
<b>Taux d'humidité:</b>	5% à 93% ± 2% sans condensation
<b>Température:</b>	
<b>Fonctionnement:</b>	5°C (41°F) et 40°C (104°F)
<b>Stockage:</b>	-20°C (-4°F) et 60°C (140°F)
<b>Réglage:</b>	Réglage par tranche de 0.5 de 1.0 à 6.0 en mode pulsé et de 0.5 à 2.0 en mode continu.
<b>Niveau sonore:</b>	38dB (A) testé selon les méthodes de l'audition 14-1 03/2007 MDS-Hi* 42dB (A) testé selon l'ISO 3744*
<b>Alarmes de sécurité et autres:</b>	Pureté de l'oxygène faible Pas d'inspiration détectée Batterie faible Service requis
<b>Durée batterie:</b>	Approximativement 4 heures avec une batterie simple, ou 8 heures avec 2 batteries à 18 RPM

\* en mode pulsé réglage 2.

LE PRODUIT DÉCRIT DANS CETTE FICHE RÉPOND AUX EXIGENCES DE LA DIRECTIVE EUROPÉENNE.



Alimentation AC et DC



Chargeur de batterie externe



## TABLEAUX

## TAILLE DU BOLUS EN MODE PULSÉ (ML/RESPIRATION) SELON LE RÉGLAGE ET LA FRÉQUENCE RESPIRATOIRE

Respirations par minute	Réglage					
	1	2	3	4	5	6
15	11	22	33	44	55	66
20	11	22	33	44	55	66
25	11	22	33	44	55	66
30	11	22	33	44	55	66
35	11	22	33	44	55	57
40	11	22	33	44	50	50

Toutes les valeurs +/- 15 % dans toutes les conditions de fonctionnement.

## DÉBIT EN MODE APPORT CONTINU (L/MIN) PAR RAPPORT AU RÉGLAGE

Réglage	Débit
0.5	0.5
1.0	1.0
1.5	1.5
2.0	2.0

Toutes les valeurs +/- 0,2 l dans toutes les conditions de fonctionnement.

## CYCLES DE DÉCHARGE DE LA BATTERIE

Réglage	Durée de vie approx. de la batterie 1 batterie installée (heures:minutes)	Durée de vie approx. de la batterie 2 batteries installées (heures:minutes)
Pulse 1,0*	4:00	8:00
Pulse 2,0*	4:00	8:00
Pulse 3,0*	3:00	6:00
Pulse 4,0*	2:15	4:30
Pulse 5,0*	2:00	4:00
Pulse 6,0*	1:45	3:30
Cont. 0,5	3:00	6:00
Cont. 1,0	1:45	3:30
Cont. 1,5	1:15	2:30
Cont. 2,0	0:45	1:30

\* (18 rpm). Des batteries de remplacement sont disponibles chez des distributeurs autorisés.



# CONCENTRATEUR D'OXYGÈNE ULTRA-PORTABLE

## ZEN-O LITE™

Le Zen-O lite™ est un concentrateur d'oxygène ultra-portable pour les patients avec un mode de vie actif.



SIMPLE. PORTABLE. FIABLE.

### CARACTÉRISTIQUES ET AVANTAGES

#### MODE PULSÉ, JUSQU'À 1.4 LITRES

Le Zen-O *lite*™ délivre jusqu'à 1.4 litres d'oxygène en mode pulsé et dispose de 5 réglages. Contrairement à d'autres dispositifs qui ne délivrent qu'une quantité fixe d'oxygène pour chaque réglage, le Zen-O *lite*™ ajuste automatiquement la quantité d'oxygène délivrée pour répondre à la fréquence respiratoire du patient.

#### SIMPLE ET FACILE D'UTILISATION

Le Zen-O *lite*™ a été conçu en pensant aux patients, il est simple d'utilisation avec des boutons intuitifs et son écran LCD.

#### LÉGER

Pesant à peine 2,5 kg, le Zen-O *lite*™ peut être utilisé dans le confort de la maison d'un patient et est idéal pour une utilisation à l'extérieur. Le Zen-O *lite*™ offre une autonomie inégalée et de la flexibilité pour les patients qui nécessitent un apport supplémentaire d'oxygène.

#### DÉTECTEUR DE RESPIRATION

L'indicateur lumineux clignote à chaque fois que le patient respire afin de lui assurer que l'oxygène est bien délivré.

#### TAMIS FACILEMENT REMPLAÇABLE

Le design pratique du Zen-O *lite*™ rend le remplacement du tamis très facile pour l'utilisateur ou le fournisseur (moins de 5 minutes).

#### ALARME

Le Zen-O *lite*™ a plusieurs alarmes sonores et visuelles afin d'alerter l'utilisateur lorsqu'une manipulation est nécessaire.

#### ADAPTÉ POUR LES TRANSPORTS AÉRIENS

Le Zen-O *lite*™ est adapté pour les transports aériens et satisfait toutes les normes de sécurité internationales.





## ZEN-O LITE™

L'oxygénothérapie de longue durée (OLD), est une méthode de soins pour de nombreux patients qui sont atteints d'hypoxémie chronique stable, souvent causée par des troubles respiratoires (1). Le Zen-O lite™ de GCE Healthcare est un concentrateur d'oxygène ultra-portable qui fournit de l'oxygène aux patients, chez lui ou lors de ses déplacements, ce qui leur permet de continuer à vivre une vie active. Le Zen-O lite™ doit être utilisé avec une canule haut débit de 15 l/min.



RS-00606



RS-00619



RS-00601



Alimentation AC



Alimentation DC



Chargeur de batterie externe

Références	Désignation
RS-00608-G-S	Zen-O lite™ Concentrateur avec 1 batterie de 8 cellules
RS-00608-G-D	Zen-O lite™ Concentrateur avec 2 batteries de 8 cellules
RS-00601	Zen-O lite™ Batterie rechargeable
RS-00602	Zen-O lite™ Alimentation AC avec câble EU
RS-00603	Zen-O lite™ Alimentation AC avec câble UK
RS-00604	Zen-O lite™ Alimentation AC avec câble US
RS-00605	Zen-O lite™ chargeur allume-cigare
RS-00606	Zen-O lite™ Sac de transport
RS-00616	Modules de remplacement des tamis (la paire)
RS-00617	Zen-O lite™ Clé à canule
RS-00619	Zen-O lite™ Sac à dos
RS-00512	Zen-O lite™ Filtre canule lot de 10
RS-00515	Zen-O lite™ Chargeur de batterie externe - US
RS-00516	Zen-O lite™ Chargeur de batterie externe - EU
RS-00517	Zen-O lite™ Chargeur de batterie externe - UK
MM6012	Canule nasale O2 haut débit (adulte), 2,1 m, 0 à 15 l/min. Sans DEHP. (lot de 25)

Chaque dispositif Zen-O lite™ est livré avec un sac de transport, la batterie, un manuel d'utilisation, les câbles d'alimentation AC / DC.

CARACTÉRISTIQUES TECHNIQUES	
Poids:	2.5 kg (5.5 lbs) sans sac de transport
Ampérage:	AC Adaptateur: 100-240V AC(+/- 10%) 50-60 Hz entrée, 24V DC, 5.0A sortie DC Adaptateur: 11.5 - 16V DC entrée, 19V, 6.3A sortie
Pureté:	87% - 96% à tous les réglages
Pression maximale de l'oxygène:	20.5 psi
Pression de déclenchement	-0.12cm/H <sub>2</sub> O
Taux d'humidité:	5% à 93% ± 2% sans condensation
Température:	
Fonctionnement:	5°C (41°F) et 40°C (104°F)
Stockage:	-20°C (-4°F) et 60°C (140°F)
Réglages:	Réglage par tranche de 0.5 de 1.0 à 5.0
Niveau sonore:	38 dB(A)*
Altitude de fonctionnement:	0' à 13000' (0m à 4,000) par rapport au niveau de la mer, 1060 à 575 mbar
Durée batterie:	Approx. 4 heures*

\*en mode pulse réglage 2.





# CONCENTRATEURS D'OXYGÈNE STATIONNAIRES

## NUVO LITE MARK 5

Nuvo lite est un dispositif d'oxygénothérapie électrique destiné aux insuffisants respiratoires nécessitant un débit maximal de 5 l/min. Aisément transportable et d'entretien facile, il présente de nombreux avantages :

- > Ligne élancée, taille réduite, poignée intégrée
- > Léger, avec seulement 14,5 kg
- > Silencieux
- > Sélecteur des débits facile à régler et verrouillable
- > Plage de débits de 0.125 à 5 l/min couvrant les besoins des enfants comme des adultes
- > Accès rapide aux filtres et au compteur horaire
- > Economique et écologique : alarmes alimentées par des accumulateurs



14111211



Référence	Désignation	Action
14111211*	Concentrateur d'oxygène Nuvo 5	
14111220	Cartouche-filtre d'alimentation Nuvo 5	A changer chaque année
14111222	Filtre à particules extérieur Nuvo 5	A nettoyer chaque semaine
14090328	Filtre antibactérien interne	A changer lors de la maintenance à 2 ans
0727403	Rallonge de 40 cm avec adaptateur pour humidificateur NF	
14090417	Humidificateur lavable et stérilisable à froid mais non autoclavable avec raccord	A nettoyer après chaque patient
9442820	Tubulure 40 cm (lot de 10)	A remplacer à chaque patient
14090526	Adaptateur pour humidificateur US (9/16)	
14112752	Rallonge de 60 cm avec adaptateur pour humidificateur US (9/16')	
14175085	Lunettes nasales adulte à débit protégé, embouts droits - 2,10 m (carton de 50)	A remplacer à chaque patient
8400-1047	Condensateur	A changer lors de la maintenance à 2 ans

\* livré de série avec une tubulure d'oxygénothérapie 40 cm équipée d'un humidificateur à patient unique (entrée 9/16' US)

CARACTÉRISTIQUES TECHNIQUES	
Alimentation électrique :	230 V, 50 Hz
Consommation électrique :	3000 W
Ampérage :	5 A
Concentration O <sub>2</sub> :	à 2 l/min : > 90% à 5 l/min : 90% (+ 6,5%, - 3%)
Niveau sonore :	< 40 dBA
Température de stockage :	- 20 à + 60°C
Température de fonctionnement :	+ 5 à + 40°C
Alarmes :	Alimentation (sonore) Fonctionnement (sonore et visuelle) Concentration O <sub>2</sub> (sonore et visuelle)
Poids :	14,5 kg
Dimensions :	36 × 58,5 × 23 cm (l × h × p)
Normes :	ISO 8359, EN 60601-1
Garantie :	3 ans

## LA TECHNOLOGIE DU NUVO LITE MARK 5



Sélecteur de débits verrouillable



Olive de sortie du débit

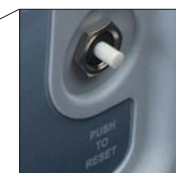

Coupe-circuit réactivable



## NUVO 8

Nuvo 8 est un dispositif d'oxygénothérapie électrique destiné aux insuffisants respiratoires nécessitant un débit élevé, compris entre 0,5 et 8 l/min.



14111811



Référence	Désignation	Action
14111811	Concentrateur d'oxygène Nuvo 8	
14090417	Humidificateur lavable et stérilisable à froid mais non autoclavable avec raccord	A nettoyer après chaque patient
14111275	Cartouche-filtre d'alimentation	A changer chaque année
14111266	Filtre à particules extérieur	A nettoyer après chaque patient
14090328	Filtre antibactérien interne	A changer lors de la maintenance à 2 ans
14090563	Humidificateur pré-rempli 340 ml (9/16") (par 20)	
14090085	Olive de sortie pour concentrateur Nuvo 8	

### CARACTÉRISTIQUES TECHNIQUES - MODÈLE 985

<b>Alimentation électrique :</b>	230 Volt – 50/60 Hz
<b>Plage de débits :</b>	0.5 à 8 l/min
<b>Concentration d'oxygène :</b>	0.5 à 7 l/min. – 93% (+6.5% / -3%) à 8 l/min. – 90% (+6.5% / -3%)
<b>Consommation :</b>	650 W nominal
<b>Pression de service :</b>	1.02 bar ou 15 psig
<b>Alarmes de sécurité et autres :</b>	Coupure d'alimentation électrique Défaut de fonctionnement Pression trop élevée / Pression trop basse Faible concentration d'oxygène (sur modèle OMS) Pics de tension ou à-coups de courant Interrupteur thermique Soupape de sécurité 40 psig Test de batterie faible
<b>Filtres à particules :</b>	Alimentation compresseur et anti-bactérien
<b>Pile :</b>	9 Volt
<b>Poids :</b>	24,3 kg
<b>Dimensions :</b>	394 mm L × 396 mm l × 706 mm H
<b>Conditions environnementales :</b>	Température ambiante : 10°C à 40°C Humidité : 15% à 95%, sans condensation
<b>Conditions de stockage :</b>	Température : -20°C à 60°C Humidité : 15% à 95%, sans condensation
<b>Garantie :</b>	3 ans





## NUVO 10

Nuvo Lite 10 est un dispositif d'oxygénothérapie qui fournit de l'oxygène avec un débit de 10l/minute, donnant ainsi aux professionnels de santé la possibilité de prescrire à leurs patients des débits plus importants.

Référence	Désignation
14111711	Concentrateur d'oxygène Nuvo 10
14111280	Filtre antibactérien
14111266	Filtre à particules extérieur
14111275	Filtre d'entrée d'air
14090417	Humidificateur à patient unique

### CARACTÉRISTIQUES TECHNIQUES

Alimentation électrique :	230 Volt
Plage de débits :	2 à 10l/min
Concentration d'oxygène :	90% (+5% / - 3%)
Consommation :	600 W
Pression de service :	1.38 bar 2.75 bar pression ouverture de la soupape
Alarmes :	Pression basse Faible concentration d'oxygène Pression trop élevée / Pression trop basse Pics de tension ou à coup de courant
Poids :	29,3 kg
Dimensions :	39 cm × 40 cm × 76 cm
<b>Conditions environnementales</b>	
Température ambiante :	5 à 40°C
Humidité :	15% à 95%, sans condensation
<b>Conditions de stockage :</b>	
Température :	-20 à 60°C
Humidité :	15% à 95%, sans condensation
Garantie :	3 ans



# ÉCONOMISEUR ÉLECTRONIQUE D'OXYGÈNE

## ECOLITE® 4000

ECOLite® 4000 est un économiseur électronique d'oxygène médical, qui permet un traitement convivial et efficace en oxygénothérapie de longue durée.

- Avec l'ECOLite® 4000, l'oxygène est administré seulement pendant la phase inspiratoire, permettant d'économiser jusqu'à dix fois le gaz utilisé en comparaison avec le système à débit continu. Le volume d'oxygène nécessaire pour un cycle respiratoire est fourni pendant le premier tiers de l'inspiration, ce qui garantit à la fois un traitement efficace et optimal ainsi qu'une brève exposition de la muqueuse nasale à l'oxygène et donc un assèchement limité.
- Une caractéristique spéciale de l'ECOLite® 4000 est le mini-détendeur intégré qui permet de se raccorder à une pression comprise entre 1.6 et 5 bar. La pression d'utilisation de l'ECOLite® 4000 est réglée à 1.6 bar pour une oxygénothérapie efficace d'un point de vue clinique et agréable sur le plan physiologique.
- Le dispositif présente deux modes opératoires : automatique & manuel. En mode automatique, la quantité d'oxygène délivrée s'accroît en relation avec le débit sélectionné, à des taux de 15 à 30 inspirations-expirations par minute, jusqu'à un maximum de 8 l/min. En mode manuel, les débits peuvent être sélectionnés tous les 0.5 l/min et couvrent une plage de 0.5 à 8 l/min.
- Si un débit spécifique est prescrit par le praticien, les valeurs souhaitées peuvent être verrouillées par le personnel soignant du prestataire de maintien à domicile, lors de la mise en route initiale.



- L'économiseur comporte plusieurs alarmes pour une utilisation sûre. Les alarmes sont à la fois audibles et visibles sur l'écran.
- Celles-ci indiquent :
  - La faiblesse de l'alimentation
  - l'absence d'oxygène
  - l'absence de respiration
- La durée de vie de la pile est de 200 heures. Celle-ci est d'un modèle standard AA 1.5 Volt.



# ÉCONOMISEUR ÉLECTRONIQUE D'OXYGÈNE



BREVETÉ

CE 2460



## CONSOMMABLES:

standard Pile R06, AA,  
Alkaline 1.5 V



## ECOLITE® 4000

Ecolite est un économiseur électronique d'oxygène médical, qui permet un traitement convivial et efficace en oxygénothérapie de longue durée.

Avec l'Ecolite, l'oxygène est administré seulement pendant la phase inspiratoire, permettant d'économiser jusqu'à dix fois le gaz utilisé en comparaison avec le système à débit continu. Le volume d'oxygène nécessaire pour un cycle respiratoire est fourni pendant le premier tiers de l'inspiration, ce qui garantit à la fois un traitement efficace et optimal ainsi qu'une brève exposition de la muqueuse nasale à l'oxygène et donc un assèchement limité.

Une caractéristique spéciale de l'ECOLITE® 4000 est le mini-détendeur intégré qui permet de se raccorder à une pression comprise entre 1.6 et 5 bar. La pression d'utilisation de l'ECOLITE® 4000 est réglée à 1.6 bar pour une oxygénothérapie efficace d'un point de vue clinique et agréable sur le plan physiologique.

Le dispositif présente deux modes opératoires : automatique & manuel. En mode automatique, la quantité d'oxygène délivrée s'accroît en relation avec le débit sélectionné, à des taux de 15 à 30 inspirations-expirations par minute, jusqu'à un maximum de 8 l/min. En mode manuel, les débits peuvent être sélectionnés tous les 0.5 l/min et couvrent une plage de 0.5 à 8 l/min.

Si un débit spécifique est prescrit par le praticien, les valeurs souhaitées peuvent être verrouillées par le personnel soignant du prestataire de maintien à domicile, lors de la mise en route initiale.

L'économiseur comporte plusieurs alarmes pour une utilisation sûre. Les alarmes sont à la fois audibles et visibles sur l'écran. Celles-ci indiquent :

- > La faiblesse de l'alimentation
- > l'absence d'oxygène
- > l'absence d'inhalation

La durée de vide de la pile (modèle standard AA 1.5 V) est de 200 heures.

Référence	Désignation / Standard
325197617	ECOLITE® 4000 / France
325112895	Flexible de connexion prise rapide pour Ecolite ref 325197617
325197545	ECOLITE complet

## TUYAU SPIRALÉ D'ALIMENTATION :

Référence	Désignation
325112717	Type nordique
325112782	Type BSI
325112783	Type oxygène liquide 1.6 bar

## ACCESSOIRES :

Référence	Désignation
14090535	Sac de transport
14090631	Chariot pour sac 14090535
325112719	Sacoche pour ceinture

## PIÈCES DÉTACHÉES :

Référence	Désignation
325112670	Capot de pile

CARACTÉRISTIQUES TECHNIQUES		
Réglages :		Manuel / Automatique
Déclenchement :		à chaque inspiration
Sensibilité :		0.13 cm H <sub>2</sub> O
Pression de réglage :		1.6 bar
Précision :		0.5-1.5 l/min +/-30% 2-8 l/min +/-15%
Plage de débits :		0.5 à 8 l/min correspondant à 5-80 ml par bol d'oxygène
<b>Source d'énergie</b>	Pile :	RO6, AA, Alkaline 1.5 V
<b>Source d'oxygène</b>	Pression :	entre 1.6 & 5 bar
	Débit :	minimum 4 l/min
	Hauteur :	101 mm
	Largeur :	85 mm
<b>Dimensions et poids</b>	Profondeur :	32 mm
	Poids :	184 g sans la pile

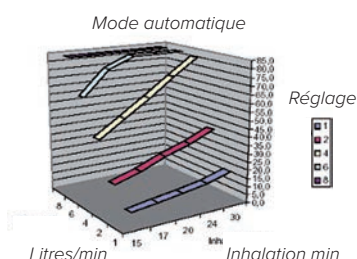





# URGENCE



# VALVE À LA DEMANDE

## EASE II

La nouvelle valve à la demande EASE II constitue un dispositif médical compact pour l'auto administration du mélange gazeux O<sub>2</sub>/N<sub>2</sub>O. EASE II est conçue de façon à diminuer au maximum l'effort inspiratoire du patient et peut délivrer de forts débits si besoin. Pour une meilleure utilisation, EASE II est plus petite et légère que la version originale Sabre EASE. Le design spécial de la poignée est également un plus dans l'utilisation.

- A la demande le système peut délivrer jusqu'à 300l/min d'oxygène ou de protoxyde d'azote oxygène (Meopa : Entonox, Kalinox, Antasol, etc)
- Une version adaptée pour bouteille dans la cadre d'utilisations en hôpital ou ambulance.
- Version à basse pression pour l'obstétrique, les soins infirmiers généraux (pansements en chirurgie digestive, soins d'escarres), petite chirurgie anesthésie locale, endoscopie, soins dentaires...
- Conforme à la norme BS 4272 : Part 2 : 1996
- Déclenchement à moindre effort inspiratoire (enfant, personnes âgées)
- Le corps de la valve à la demande est facile à nettoyer
- Équipée d'un tuyau de raccord standard, EASE II peut être connectée à une bouteille
- Maintenance à 5ans et durée de vie 10 ans.



EASE II est un dispositif médical permettant de délivrer de l'oxyde d'azote/oxygène ou de l'oxygène, à la demande. Il peut être utilisé en version portable ou en version basse pression. EASE II est conçu pour soulager au maximum la douleur du patient dans les soins d'urgence, lors de soins plus généraux ou les soins obstétriques.

Conforme à la norme BS4272 : partie 2 : 1996, la valve à la demande est conçue de façon à diminuer au maximum l'effort inspiratoire du patient et peut délivrer de forts débits jusqu'à 300l/min. La valve contient une membrane d'expiration et une valve anti-contamination. EASE II peut être démontée et nettoyée avant d'être réutilisée.

### OPTIONS

La gamme EASE II est conçue de façon à permettre aux professionnels de santé de choisir librement leur fournisseurs (bouteilles, chariots et autres accessoires).



## EASE II



0715305



9437360



1035575P



## VALVE À LA DEMANDE POUR MÉLANGE O<sub>2</sub>/N<sub>2</sub>O (TYPE ENTONOX®)

Plus légère et de taille plus réduite que la génération précédente, EASE II offre un confort d'utilisation encore meilleur.

Le design spécial de la poignée en facilite la préhension.

De plus, l'incorporation d'un bouton offre deux fonctions intéressantes destinées à :

- > tester le système et sécuriser le patient lors d'une première utilisation ou inhalation.
- > purger le circuit après usage.

Le design extra-plat du bouton évite de plus tout déclenchement inopiné.

Les courbes et la composition simplifiée de la valve EASE II rendent aisées les opérations de nettoyage et de démontage. La valve patient contient une membrane d'expiration et une valve anti-contamination.

Munie d'un flexible de trois mètres d'une qualité robuste, et d'un raccord normalisé coudé, EASE II se connecte rapidement sur la prise du détendeur de la bouteille, en limitant les risques de torsions du tuyau. Pour être prêt à l'emploi, EASE II est livré de série avec un masque adulte à usage unique, 1 embout buccal, un filtre.

La conformité du système complet EASE II est basée sur les normes BS 4272:2, NF EN 737-3, ISO 5359, NFS 90-116. Le système est breveté.

Référence	Désignation
0715305	Valve à la demande O <sub>2</sub> /N <sub>2</sub> O (EASE II) avec flexible 3 m NF + 1 masque + 1 embout buccal + 1 filtre

### ACCESSOIRES

Référence	Désignation
850500P	Adaptateur d'évacuation gaz expirés
1570000SP	Raccord et tuyau d'évacuation des gaz expirés

### CONSOMMABLES

Référence	Désignation
1035575P	Filtre pour valve à la demande (lot de 100)
1032937	Embout buccal à usage unique (lot de 5)
9462540	Masque à usage unique, taille adulte (lot de 5)
14090500	Masque usage unique oxygène adulte + tubulure 2,10 m

#### CARACTÉRISTIQUES TECHNIQUES - VALVE À LA DEMANDE

Gaz :	O <sub>2</sub> /N <sub>2</sub> O – O <sub>2</sub>
Matériaux :	Polycarbonate, silicone, acier inoxydable
Dimensions :	50×50×63 mm
Poids :	85 g
Pression d'alimentation :	2.8 à 8 bar avec débit > 200 l/min
Résistance inspiratoire :	déclenchement à 0,15 – 0,2 kPa
(à 2.8 bar en entrée)	-0.2 kPa à 10 l/min
	-0.7 kPa à 200 l/min
Résistance expiratoire :	déclenchement à 0.35 kPa, 120 l/min
Garantie :	2 ans
Révision :	à 5ans

#### CARACTÉRISTIQUES TECHNIQUES - FLEXIBLE

Raccord :	NF, coudé
Longueur :	3 m
Pression de service :	7 bar
Pression d'éclatement :	44 bar
Matériau :	PVC antistatique suivant ISO 5359
Poids :	0.5 kg



La valve à la demande EASE II ne délivre de gaz que pendant la durée de l'inspiration. L'économie réalisée en terme de consommation de gaz par rapport à l'utilisation d'un circuit ouvert est de l'ordre de 40 à 50%. De plus, la valve ne débite pas de gaz lors de la phase expiratoire, le niveau d'exposition du personnel soignant au gaz est proche de zéro. Enfin, la valve à la demande EASE II étant réutilisable, le volume de déchets à traiter est considérablement réduit en comparaison à l'utilisation de circuits ouverts à usage unique.



# VALVE À LA DEMANDE EASE II

**EASE II**  
0715305



**Adaptateur**  
9437360



**Filtre**  
1035575P



**Embout buccal à usage unique**  
1032937



**Masque réutilisable**  
9462540



**Masque usage unique**  
14090500





## AMBULANCE PANEL

# AMBULANCE PANEL II

Le panel ambulance II est la nouvelle génération de panel installé de manière permanente dans les ambulances et personnalisable suivant vos besoins.

### FLEXIBILITÉ

De nombreuses variantes sont disponibles suivant le design et les fonctionnalités souhaitées.

### MODULARITÉ

Le concept est modulable car les mêmes composants peuvent être utilisés selon différentes variantes. Le panel ambulance II est dessiné de la même manière en version saillie ou encastré.



Sélecteur de débit



Rotamètre



Sortie



Connecteurs



Sélecteur manuel

## AMBULANCE PANEL A - MONTAGE À VISSER - FLEXIBLE À COMMANDER SÉPARÉMENT



Référence	Désignation
0715409	Ambulance panel A - Oxygène avec prise Oxygène et 2 sorties NF
0715411	Ambulance panel A - Air avec prise latérale et 2 sorties NF
0715432	Ambulance panel A - Oxygène avec prise latérale et 3 sorties NF
0715433	Ambulance panel A - Air avec prise latérale et 3 sorties NF

Conforme à la norme NF EN 1789. Autres configurations possibles (avec manomètre, avec plus de prises, etc) : nous consulter.



Schéma de montage saillie



Schéma de montage encastré

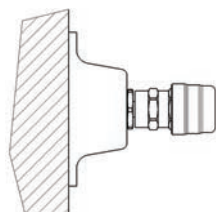

Schéma de montage encastré double

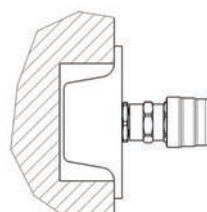

# ACCESSOIRES D'URGENCES

## INSUFFLATEUR DE RÉANIMATION

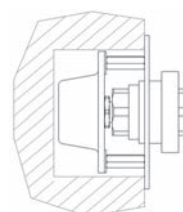

### CET INSUFFLATEUR (1300/300 ML) INTÈGRE :

- > Fabriqué à base de silicone et autoclavable jusqu'à 136°C.
- > Un réservoir haute concentration 2,6 l pour les adultes, 500 ml pour les enfants et 240 ml pour les nouveaux nés
- > Un masque de taille 4 pour les adultes, 1 pour les enfants et 0 pour les nourrissons
- > Une tubulure d'oxygénothérapie
- > Un système de valve
- > Un bouchon à vis

Référence	Désignation
325113013P	Insufflateur pour réanimation livré dans un étui

Composant	Matériau
Ballon :	Silicone
Rallonge :	Silicone
Masques :	Silicone
Membrane du réservoir :	Silicone
Réservoir :	PVC
Tubulure d'oxygène :	PVC

N.B. : le dispositif ne contient pas de latex.



# MARS II



## SYSTÈME DE RÉANIMATION MANUEL ET AUTOMATIQUE - MARS II

### SYSTÈME DE RÉANIMATION MANUEL ET AUTOMATIQUE

- > Mars II est le fruit de recherche et développement approfondi. GCE Sabre compte 30 ans d'expérience dans la fabrication de détendeurs et d'appareils de réanimation.
- > Tous les modèles sont conçus pour répondre à la norme ISO 10651-5:2006, et les directives européennes pour la réanimation 2010 des réanimateurs ventilatoires. Malgré l'existence de nombreuses versions de MARS II Sabre Elite, les produits GCE sont fabriqués avec les mêmes exigences :
  - > Simple
  - > Robuste
  - > Fiable
- > Le MARS II permet à l'utilisateur de se concentrer sur son patient et non pas sur le fonctionnement de l'appareil.
- > Le MARS II est disponible avec les connectiques de tous les standards régionaux : aussi bien au niveau de la connexion d'entrée du détendeur que de la prise rapide de sortie.
- > Le MARS II isole le patient de l'environnement lui permettant la réanimation en tous lieux toxiques, contaminés ou dangereux.
- > Le MARS II peut être utilisé pour des enfants (20kg), adultes de petite taille et adultes.

Référence	Désignation
0715212	Mars II

### CARACTÉRISTIQUES TECHNIQUES - MODULE DE CONTRÔLE MARS II

Gaz :	O <sub>2</sub>
Composants :	laiton, aluminium dans la plupart des pièces, couverture plastique
Dimensions :	165 × 110 × 63 mm
Poids :	1300 g
Raccord d'entrée au détendeur:	Gamme complète de haute pression, orientable vers le module
Pression d'entrée (avec détendeur) :	200–20 bar
Pression d'entrée (sans détendeur) :	3.6–6 bar @ 100lpm
Pression d'utilisation :	3 bar
Raccord d'entrée :	G1/4
Performance du détendeur :	min 100 lpm et min 3 bar
Filtre d'entrée :	30µm
Temps de retour à la réanimation automatique:	5–7 secondes
Consommation de gaz :	9.6 lpm (mode adulte)

### MODE STANDARD AUTOMATIQUE

Configuration	Fréquence (min <sup>-1</sup> )	Volume courant (ml)	I:E ratio	Durée (s)	Début (s)	Fin (s)
Adulte: 70-100 kg	10	960	1:2	6	2.00	4.00
Adulte de petite taille: 40-70 kg	12	670	1:2	5	1.67	3.33
Enfant: 20-40 kg	20	240	1:2	3	1.00	2.00

### DONNÉES SPÉCIFIQUES - ADULTE SEULEMENT (AUTOMATIQUE)

Configuration	Fréquence (min <sup>-1</sup> )	Volume courant (ml)	I:E ratio	Durée (s)	Début (s)	Fin (s)
Adulte: 70-100 kg	10	960	1:2	6	2.00	4.00

### VENTILATION MANUELLE

Configuration	Débit (l/min)
Adult: 70-100 kg	36
Adulte de petite taille: 40-70 kg	28
Enfant: 20-40 kg	12



## SACS ET ACCESSOIRES

## SACS ET ACCESSOIRES



Référence	Désignation	Dimensions
1024417	Sac baril bleu	230 mm × 520 mm



Référence	Désignation	Dimensions
1024419	Sac baril rouge	230 mm × 520 mm



Référence	Désignation	Dimensions
1024448	Sac de transport respirateur rectangulaire	220 mm × 160 mm × 170 mm



Référence	Désignation	Dimensions
1017471	Malette en plastique dur MARS	508 mm × 360 mm × 180 mm



Référence	Désignation	Dimensions
1024401A	1.7 litres	240 mm × 490 mm
1024402A	2.7 litres (Est également adapté à la bouteille CD de BOC)	260 mm × 540 mm



MARS II kit complet

Référence	Désignation
1042767	System Mars complet avec détendeur (1-15 l/min) et sac d'urgence rectangulaire à bandoulière
0715227	System Mars II avec flexible AFNOR
0715225	System Mars II avec flexible DIN





# ROBINET À DÉTENDEUR DÉBITLITRE INTÉGRÉ POUR GAZ MÉDICAUX

## MEDIVITAL®

- Disponible en plusieurs versions, le MEDIVITAL est conçu pour les exigences de tous les types de gaz médicaux, dans différentes applications et des pressions de bouteille allant jusqu'à 300 bars.
- Le gaz provenant de la bouteille est dans un premier temps contrôlé par la vanne d'arrêt puis passe dans le détendeur débitlitre intégré et est délivré au patient par l'olive de sortie ou la prise crantée.
- Ils sont toujours fournis avec une soupape externe de limitation de pression par mesure de sécurité pour l'utilisateur final en cas de surpression.
- Le MEDIVITAL est disponible avec un chapeau de protection et une accroche au lit pour une utilisation facile et sécurisante, par le personnel de santé et les patients.

### 15 ANNÉES DE DURÉE DE VIE :

- Durée de vie de 15 ans validée par des tests étendus d'endurance, qui répond aux exigences futures du marché.
- Ouverture progressive de la vanne d'arrêt (conception brevetée)
- Manomètre de dernière technologie à haute résistance aux chocs.
- Sélecteur de débit conçu pour un débit de gaz optimal et pour la sécurité du patient
- Chapeau assurant une protection optimale du robinet



### AVANTAGES POUR LES UTILISATEURS :



#### INDICATION DE LA PRESSION

- Bonne visibilité des valeurs
- Large cadran pour lecture plus simple
- Diamètre 40mm
- Echelle de graduation fluorescente



#### VANNE D'ARRÊT

- Visibilité claire de la position ouverture/fermeture - code couleur
- Indication du sens de l'ouverture, de la fermeture, claire.
- Espace pour une puce électronique dans le volant



#### UTILISATION SIMPLE DU SÉLECTEUR DE DÉBIT

- Bonne visibilité des débits sélectionnés
- Chiffres visibles : 4,5mm
- Ergonomie optimisée du volant
- Augmentation du débit minimum entre les réglages (50% minimum de la valeur faible)
- Flèche fixe pour indiquer le débit sur l'avant du robinet
- Espace plus dégagé autour des tuyaux et embouts, permet une connexion et déconnexion plus facile des canules et masques
- Espace libre pour une puce électronique dans le bouton de contrôle



#### PRESSION DE SORTIE

- Entièrement fermée et protégée par le chapeau de protection
- Système d'ouverture et de fermeture aisé avec une large bague de verrouillage en plastique blanc
- Conception améliorée pour les sorties primaires





# ROBINET DÉTENDEUR INTÉGRÉ

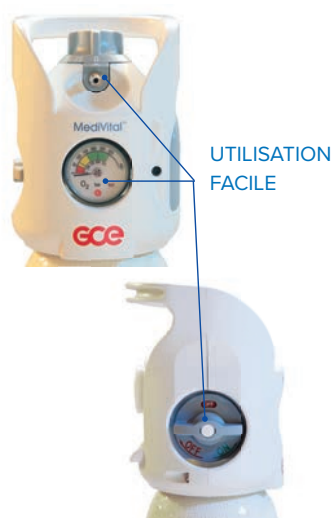

## MEDIVITAL®

### UTILISATION FACILE

- > Convient pour une utilisation à domicile, pour les urgences et services hospitaliers
- > Lecture facile du débit sélectionné et du manomètre
- > Vanne d'arrêt avec un code couleur pour la fermeture et l'ouverture
- > Le chapeau de protection ergonomique permet une manipulation simple de la bouteille, par tous les utilisateurs
- > Conception compacte et légère, moins de 1150 gr
- > Matière du chapeau de protection facile à nettoyer

### SÉCURITÉ MAXIMUM

- > Testé suivant les normes ISO10524-3 et ASTM G175
- > ISO 10297
- > Marquage CE2460 suivant les directives médicales 93/42/CEE et équipements sous pression transportables 2010/35/UE
- > Composants exempts de phtalates et polymères halogénés.
- > Compatible avec un IRM jusqu'à 3 Tesla
- > À utiliser avec de l'oxygène médical, de l'air et du mélange de gaz O<sub>2</sub>/N<sub>2</sub>O jusqu'à une pression d'utilisation de 300 bar

## ACCESSOIRES

Référence	Désignation
0727421	Poignée d'accroche au lit (lot de 10)
0727418	Support d'humidificateur 9/16 (lot de 10)
0727422	Outillage de serrage sur bouteille

### CARACTÉRISTIQUES TECHNIQUES

<b>Gaz:</b>	O <sub>2</sub> , Air, O <sub>2</sub> /N <sub>2</sub> O et autres mélanges de gaz médicaux
<b>Pression d'entrée:</b>	Jusqu'à 300 bar (4500 psi)
<b>Pression de sortie:</b>	3,6 à 5,5 bar - selon la norme EN ISO 10524-3 (ou selon les demandes du client)
<b>Pression résiduelle:</b>	>3 bar
<b>Ouverture et fermeture de la soupape:</b>	>5,5 bar
<b>Débit:</b>	0-2, 0-6, 0-15 and 0-25 l/min
<b>Matériaux:</b>	Parties métalliques : laiton
<b>Élastomère :</b>	EPDM, silicone, PUR
<b>Plastique:</b>	PA66, PEEK, PI
<b>Ressorts (en contact avec le gaz):</b>	CuBe2, CuSn6
<b>Dimensions:</b>	Hauteur: 153 mm; Largeur: 112 mm; Profondeur: 118 mm
<b>Poids:*</b>	1150 g
<b>Raccords bouteille:</b>	Filetages coniques ou parallèles (17E, 25E, M18, selon les demandes du client)
<b>Port de remplissage:</b>	ISO 5145, NEVOC ou selon les demandes du client
<b>Statuts réglementaires:</b>	Conforme à la directive médicale 93/42/CEE Conforme à la directive des équipements sous pression transportables 2010/35/UE Conforme à la norme EN ISO 10524-3 Conforme à la norme ISO 10297 Conforme à la norme EN 1789 Conforme à la norme ASTM G175 Fabriqué en conformité avec EN ISO 9001 et EN ISO 13485
<b>Classification:</b>	IIb
<b>Fabricant:</b>	CE s.r.o., Žižkova 381, 583 81 Chotěboř

\* MediVital standard (débit 0-15l/min, olive de sortie, raccord rapide DIN) avec protection. Les informations techniques sont données à titre indicatif et sont sujettes à modifications.



# PRISE MÉDICALE

## MEDIUNIT (AFNOR)

Les prises médicales permettent une connexion rapide et sûre des équipements hospitaliers aux réseaux de gaz. Le type de prise médicale est décidé par les normes nationales en vigueur ou parfois par des demandes spécifiques de l'hôpital. GCE est conforme aux normes ISO7396 et aux normes d'installations nationales avec des produits fiables et sécurisés : tous les produits sont testés en production. Nos prises médicales sont conformes aux normes internationales ISO EN 9170-1 et ISO EN 9170-2.

Les boîtiers muraux sont compatibles avec MEDIUNIT normes DIN, BSI, SS, CZ:

- Tous les composants fonctionnels sont en laiton
- Une connexion et une déconnexion très rapide
- Installation simple
- Conçu pour un environnement médical. De petite taille et facile à nettoyer.
- Conforme aux codes couleurs et désignation des normes
- Après 10 ans il est possible d'optimiser les prises avec un pack particulier
- Disponible en version d'installation encastrée, en saillie ou gaine tête de lit





Version encastrée



Version en saillie avec couvercle



Version en saillie sans couvercle

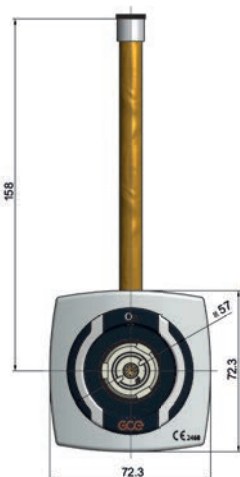

Note!  
Dimensions en mm

Référence	Désignation	Type	Marquage
0732204017	O <sub>2</sub> – ENCASTRÉE	Tuyau ø 10 mm	O <sub>2</sub>
0732204018	N <sub>2</sub> O – ENCASTRÉE	Tuyau ø 10 mm	N <sub>2</sub> O
0732204019	AIR – ENCASTRÉE	Tuyau ø 10 mm	AIR
0732204020	AIR-800 – ENCASTRÉE	Tuyau ø 10 mm	AIR-800
0732204021	CO <sub>2</sub> – ENCASTRÉE	Tuyau ø 10 mm	CO <sub>2</sub>
0732204022	N <sub>2</sub> – ENCASTRÉE	Tuyau ø 10 mm	N <sub>2</sub>
0732204023	VAC – ENCASTRÉE	Tuyau ø 10 mm	VAC
0732204001	O <sub>2</sub> – EN SAILLIE	Tuyau ø 10 mm	O <sub>2</sub>
0732204008	N <sub>2</sub> O – EN SAILLIE	Tuyau ø 10 mm	N <sub>2</sub> O
0732204003	AIR – EN SAILLIE	Tuyau ø 10 mm	AIR
0732204009	AIR-800 – EN SAILLIE	Tuyau ø 10 mm	AIR-800
0732204002	CO <sub>2</sub> – EN SAILLIE	Tuyau ø 10 mm	CO <sub>2</sub>
0732204010	N <sub>2</sub> – EN SAILLIE	Tuyau ø 10 mm	N <sub>2</sub>
0732204004	VAC – EN SAILLIE	Tuyau ø 10 mm	VAC
0732204069	O <sub>2</sub> – EN SAILLIE - COUVERCLE	Tuyau ø 10 mm	O <sub>2</sub>
0732204072	N <sub>2</sub> O – EN SAILLIE - COUVERCLE	Tuyau ø 10 mm	N <sub>2</sub> O
0732204070	AIR – EN SAILLIE - COUVERCLE	Tuyau ø 10 mm	AIR
0732204074	AIR-800 – EN SAILLIE - COUVERCLE	Tuyau ø 10 mm	AIR-800
0732204073	CO <sub>2</sub> – EN SAILLIE - COUVERCLE	Tuyau ø 10 mm	CO <sub>2</sub>
0732204071	VAC – EN SAILLIE - COUVERCLE	Tuyau ø 10 mm	VAC

**CARACTÉRISTIQUES TECHNIQUES**

<b>Gaz :</b>	O <sub>2</sub> , N <sub>2</sub> O, Air, Air-800, CO <sub>2</sub> , N <sub>2</sub> , Vide
<b>Dimensions :</b>	Hauteur: 73 mm, Largeur: 73 mm, Profondeur: 63 mm
<b>Pression d'utilisation :</b>	4-5 bar (gaz respirable) 7-10 bar (gaz instrument) (-0,4)-(-0,9) bar (vide)
<b>Pression max. :</b>	20 bar
<b>Statut réglementaire :</b>	Conforme à la directive médicale 93/42/CE Conforme à la norme EN ISO 7396-1 (Système de distribution centralisée) Conforme à la norme EN ISO 9170-1 (prise médicale) Conforme à la norme 9170-2 (prise médicale AGSS) Conforme à la norme NF S 90-116 ( AFNOR matériel médico chirurgical) Conforme à la norme FD S 90-119 (Prises murales de l'air pour instruments) Conforme à la norme HTM 02-01



Version en saillie



Version encastrée



Cartouche de maintenance



Bouchon

# CLAUSES ET CONDITIONS GÉNÉRALES DE VENTE

Toutes les Clauses et Conditions Générales ci-dessous font la loi des parties. Toute dérogation ou modification ne sera admise que si elle a fait l'objet d'une convention expresse et par écrit, au moment de la vente.

## ARTICLE 1 - COMMANDES

Les commandes qui sont adressées directement à GCE SAS, par ses clients ou qui sont transmises par ses représentants ne lient la société que lorsqu'elles ont été confirmées par écrit. GCE accepte de faire des ajouts de commande si la commande initiale n'est pas saisie dans le système informatique. Si la commande a déjà été saisie informatiquement, l'ajout pourra être considéré comme une autre commande. Un minimum de commande de 100 E.H.T. est requis.

## ARTICLE 2 - VENTES

Quel que soit le lieu de destination des produits de GCE SAS., ses usines, magasins ou dépôts constitueront toujours, de convention expresse, le lieu juridique de leur vente et de leur livraison, même en cas de transport par ses soins ou de prix établis franco.

## ARTICLE 3 - PRIX

- 1) Tous les prix de GCE SAS. s'entendent nets sans escompte et sont calculés pour un paiement à 45 jours fin de mois ou 60 jours net.
- 2) Les offres de GCE SAS. sont valables pendant deux mois au maximum sauf conditions particulières précisées dans la proposition.
- 3) Les délais de livraison ne sont donnés qu'à titre d'indication, sans engager la responsabilité de GCE S.A.S. en cas de retard.
- 4) Les tarifs de GCE SAS. peuvent être modifiés avec un préavis d'un mois dans le cadre des dispositions légales, notamment en cas de variations du cours des matières premières
- 5) Les descriptifs techniques de GCE SAS. peuvent être modifiés sans préavis dans le cadre des dispositions légales.
- 6) Les dates de paiement convenues ne peuvent être retardées sous quelque prétexte que ce soit, y compris en cas de litige.

## ARTICLE 4 - PAIEMENT

Les premières factures émises par GCE SAS. pour un client donné sont payables en espèces, chèque bancaire, virement, traite ou lettre de change relevé non acceptée. Par dérogation aux conditions générales sus-indiquées, en cas de relations commerciales suivies, un accord spécial de paiement à terme peut intervenir par écrit au moment de la vente. En cas de retard de paiement par rapport à l'échéance fixée et compte-tenu des obligations inscrites dans l'article 3-1 de la loi du 31/12/1992, l'acheteur sera de plein droit redevable d'une pénalité calculée par l'application d'une fois et demi le taux de l'intérêt légal. Tout défaut de paiement à la date convenue donnera droit, à titre de dommages et intérêts forfaitairement arrêtés, à une indemnité de 10% sans préjudice des intérêts légaux, des frais de procédure, des dépenses et des frais d'intervention des tiers, tels que: officiers ministériels, organismes de recouvrement, frais de représentation devant les tribunaux. Le non paiement d'une échéance quelconque entraînera automatiquement l'exigibilité de la totalité du solde restant dû.

## ARTICLE 5 - EXPÉDITIONS ET TRANSPORTS

Les expéditions, lorsque GCE S.A.S. s'en charge à la demande de son client, sont faites en port dû. Les marchandises et matériels voyagent aux risques et périls du client, même si par dérogation, il s'ont été expédiés franco par les soins de GCE S.A.S., ou proviennent directement d'une usine de fabrication du groupe GCE.

GCE SAS décline Toute responsabilité au sujet des retards provoqués par le séjour des marchandises dans un dépôt de commissionnaire. Le transport par les soins de GCE SAS. des marchandises vendues ne pourra être considéré que comme un bon office, sans que le client puisse invoquer la responsabilité de GCE SAS., sauf en cas de faute lourde prouvée. Les transferts s'entendent pour marchandises déposées ou reprises à un endroit facilement accessible aux véhicules de transport. En France métropolitaine, le client a le choix entre deux modes de livraison:

1/ le transport normal à partir de la plateforme européenne GCE suivant les conditions de prix ci-contre. Le délai indicatif de transport est de 4 jours minimum.

2/ le transport express, suivant une tarification au poids, communiquée par GCE S.A.S. en fonction du cas auquel il s'applique. Ce mode de transport est facturé au client si la commande est urgente, sauf accord préalable.

## ARTICLE 6 - RÉCLAMATIONS

Toutes les réclamations de quelque nature qu'elles soient, doivent être adressées au transporteur au plus tard dans les trois jours qui suivent la livraison juridique de la marchandise, objet de la contestation (ion, puis communiquées, au plus tard cinq jours après, à GCE SAS.

## ARTICLE 7 - GESTION DES RETOURS / GARANTIE

Tout retour de marchandise devra faire l'objet d'un accord avec l'assistant clients qui attribuera au client un numéro de retour. Ce numéro signifie le bon pour accord de GCE SAS. sur le retour. Les retours de produits sont gérés commercialement et physiquement sur le site de GCE SAS. à La Charité-sur-Loire. Le matériel doit être exclusivement renvoyé à GCE SAS. ou à son réparateur agréé après acceptation de GCE SAS. en port payé, accompagné d'un document d'identification de l'expéditeur avec toutes informations utiles pour le traitement de la réparation. Des frais de traitement administratifs et logistiques pourront être facturés si le matériel reçu ne provient pas des fabrications de GCE SAS. et si le suivi du matériel d'autres marques de fabricants ne résulte pas d'un accord préalable entre les parties. Tous les matériels médicaux utilisés et renvoyés devront avoir été préalablement nettoyés et désinfectés.

1. RETOUR POUR RÉPARATION: il est nécessaire de demander à GCE SAS. les coordonnées de son réparateur agréé le plus proche. Aucun matériel ne doit être expédié à son site de La Charité s/Loire.

2. RETOUR SOUS GARANTIE: il est nécessaire de contacter le service clients pour s'assurer au préalable que le produit à retourner peut entrer dans cette catégorie.

Dans un premier temps, il convient de noter les numéros de lots ou de série et de les communiquer au service clients qui en fera l'analyse. Les produits du présent tarif sont garantis deux ans à compter de la date de livraison chez l'utilisateur, sauf mention contraire stipulée dans l'offre. La durée de la garantie est donnée pour un matériel utilisé dans des conditions normales. La portée de la garantie ne s'applique en aucun cas si des négligences, défauts de surveillance ou d'entretien, ou si une utilisation défectueuse du matériel sont constatés. Toute garantie est également exclue pour des incidents tenant à des cas fortuits ou de force majeure ainsi que pour les remplacements ou les réparations qui résultent de l'usure normale du matériel. La garantie inclut uniquement le remplacement gratuit des pièces comportant un vice caché de fabrication provoquant un mauvais fonctionnement du matériel, la main d'oeuvre de remplacement des pièces relatives et le transport du retour du matériel chez le client. GCE SAS. exclut tout dédommagement de frais annexes éventuels engagés pour mise en oeuvre d'un matériel défectueux par son propriétaire.

3. ERREUR DU CLIENT À LA COMMANDE: le retour sera accepté avec une décote minimale de 20% couvrant les frais de gestion du retour auprès de la plateforme logistique centrale du groupe GCE et le reconditionnement du produit. Le port vers la plateforme sera dans ce cas à la charge du client.

4. ERREUR DE GCE: le retour sera accepté au prix facturé et le transport pris en charge par GCE SAS.

## Article 8 - JURIDICTION

Toutes contestations de toutes actions judiciaires sans exception, de quelque nature qu'elles soient, devront être portées devant les tribunaux de Nevers, seuls compétents, lors même qu'il y aurait pluralité de défendeurs ou qu'il s'agirait d'appels en garantie.

## ARTICLE 9 - PROPRIÉTÉ

Le transfert de propriété du matériel ne sera effectif qu'à la date où l'acquéreur en aura intégralement payé le prix.

# CONDITIONS DE PARTICIPATION AUX FRAIS DE TRANSPORT

## MONTANT DE LA COMMANDE (NET H.T.)

< 100 €  
De 100 € à 349,99 €  
≥ 350 € :

## PARTICIPATION FORFAITAIRE AUX COÛTS DU TRANSPORT

40,00 € H.T.  
28,00 € H.T.  
Franco de port

Les tarifs indiqués sont supposés fermes pendant la période. Cependant, certains prix peuvent être susceptibles de modifications, sans avertissement préalable, sauf au moment de l'établissement d'un devis expressément demandé. Malgré tout le soin apporté à la rédaction de ce catalogue, la responsabilité de GCE ne saurait être engagée du fait d'erreurs de transcription ou de typographie. GCE se réserve le droit de faire évoluer les caractéristiques techniques à tout moment de façon unilatérale, sans nécessairement d'avertissement préalable. Se conformer à la notice livrée avec chaque produit pour les conditions d'utilisation et de maintenance.









# BUREAUX DE VENTE

## EUROPE

RÉPUBLIQUE TCHÈQUE  
FRANCE  
ALLEMAGNE  
HONGRIE  
ITALIE  
POLOGNE  
PORTUGAL  
ROUMANIE  
ESPAGNE  
SUÈDE  
ROYAUME-UNI & IRLANDE

## AMÉRIQUE

AMÉRIQUE LATINE  
MEXIQUE  
ÉTATS-UNIS

## ASIE

CHINE  
INDE  
RUSSIE



visitez: [www.gcegroup.com](http://www.gcegroup.com)